

# ARX

## USER'S MANUAL MANUAL DE USUARIO MANUEL D'UTILISATION MANUAL DE UTILIZADOR

EN - ES - FR - PT  
PALLET TRUCK WITH SCALE  
TRANSPALETA PESADORA  
TRANSPALETTE PESEUR  
PALETES DE PESAGEM

V.2.2  
30/11/2018



marca propiedad de | est une marque de | trade mark propriety of | marca de propriedade de

Pol. Empordà Internacional Calle F. Parcela 15-16  
17469 VILAMALLA - (Girona) SPAIN  
T. (34) 972 527 212 - F. (34) 972 527 211

**GIROPES**

El fabricante se reserva el derecho de modificar sin previo aviso las características de sus productos para introducir mejoras técnicas o cumplir con nuevas regulaciones oficiales./Le constructeur se réserve le droit de modifier les caractéristiques de ses produits en vue d'y apporter des améliorations techniques ou de respecter de nouvelles réglementations./The manufacturer reserves the right to modify the specifications of its products in order to make technical improvements or comply with new regulations/ O fabricante reserva-se o direito de modificar sem aviso prévio as características dos seus produtos para introduzir melhorias técnicas ou cumprir com as novas regulamentações oficiais

## EN - CONTENTS

<b>0. Previous information</b>	<b>5</b>
<b>1. Introduction</b>	<b>8</b>
<b>2. Technical indicators</b>	<b>9</b>
<b>3. Main function</b>	<b>9</b>
<b>4. Boundary dimension</b>	<b>9</b>
<b>5. Introduction to panel</b>	<b>10</b>
<b>6. Parameter setting</b>	<b>11</b>
SETTING ENTRY	11
F1 PARAMETER SETTING OF SCALE	11
F2 APPLICATION FUNCTION SETTING	12
F3 ENERGY-SAVING PARAMETER SETTING	14
F4 PRINTER CONFIGURATION (NON MODIFY)	14
F5 MAINTENANCE AND SERVICE	14
<b>7. Function description</b>	<b>14</b>
<b>8. Prompt Message of instrument</b>	<b>16</b>

## ES - ÍNDICE



<b>0. Información previa</b>	<b>18</b>
<b>1. Introducción</b>	<b>21</b>
<b>2. Indicadores técnicos</b>	<b>22</b>
<b>3. Función principal</b>	<b>22</b>
<b>4. Dimensión de frontera</b>	<b>22</b>
<b>5. Introducción al panel</b>	<b>23</b>
<b>6. Configuración de parámetros</b>	<b>24</b>
CONFIGURACIÓN ENTRADA	24
F1 CONFIGURACIÓN PARÁMETROS DE LA BÁSCULA	24
F2 APLICAR FUNCIÓN CONFIGURACIÓN	25
F3 CONFIGURACIÓN DE PARÁMETROS DE AHORRO DE ENERGÍA	27
F4 CONFIGURACIÓN IMPRESORA (NO MODIFICAR)	27
F5 MANTENIMIENTO Y SERVICIO	27
<b>7. Descripción de Funciones</b>	<b>28</b>
<b>8. Impulsar Mensaje de Instrumento</b>	<b>30</b>

## FR - CONTENU

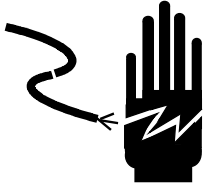

<b>0.</b> Information préalable	<b>32</b>
<b>1.</b> Introduction	<b>35</b>
<b>2.</b> Fiche technique	<b>36</b>
<b>3.</b> Fonction principale	<b>36</b>
<b>4.</b> Dimension boundry	<b>36</b>
<b>5.</b> Introduction au panel	<b>37</b>
<b>6.</b> Paramétrage	<b>38</b>
RÉGLAGE ENTRÉE	<b>38</b>
F1 RÉGLAGE DES PARAMÈTRES DE LA BALANCE	<b>38</b>
F2 APPLIQUER LES PARAMÈTRES DE FONCTION	<b>39</b>
F3 RÉGLAGE DU PARAMÈTRE POUR ÉCONOMIE D'ÉNERGIE	<b>41</b>
F4 RÉGLAGE SERIAL-PORT	<b>41</b>
F5 MAINTENANCE ET SERVICE	<b>41</b>
<b>7.</b> Description des fonctions	<b>42</b>
<b>8.</b> Prompt Message of instrument	<b>44</b>

## PT - ÍNDICE

<b>0.</b> Informação prévia	<b>46</b>
<b>1.</b> Introdução	<b>49</b>
<b>2.</b> Indicadores técnicos	<b>50</b>
<b>3.</b> Funções principais	<b>50</b>
<b>4.</b> Dimension boundry	<b>50</b>
<b>5.</b> Introdução no painel	<b>51</b>
<b>6.</b> Definindo parâmetros	<b>52</b>
ENTRAR CONFIGURAÇÃO	<b>52</b>
F1 PARÂMETRO CONFIGURAÇÃO DA BALANÇA	<b>52</b>
F2 APLICAR FUNÇÃO CONFIGURAÇÃO	<b>53</b>
F3 CONFIGURAÇÃO DE PARÂMETROS DE POUPANÇA DE ENERGIA	<b>55</b>
F4 CONFIGURAÇÃO IMPRESSORA (NÃO MODIFICAR)	<b>55</b>
F5 MANUTENÇÃO E SERVIÇO	<b>55</b>
<b>7.</b> Função de descrição	<b>56</b>
<b>8.</b> Solicitar mensagem de dispositivo	<b>58</b>

**WARNING:**  
Ask professional personnel to debug, detect and repair controller.

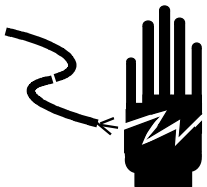
**WARNING:**  
Please keep good grounding of controller.

---

In electrical connection of controller, please cut off the power supply in advance.  
Wait for 30 seconds between power-on of the controller for 2 times.



**PAY ATTENTION TO STATIC ELECTRICITY**

---

The controller is a device sensitive to static electricity, thus please take anti-static precautions in use and maintenance.

## 0. PREVIOUS INFORMATION

### ASSEMBLY OF THE SET OF THE HELM

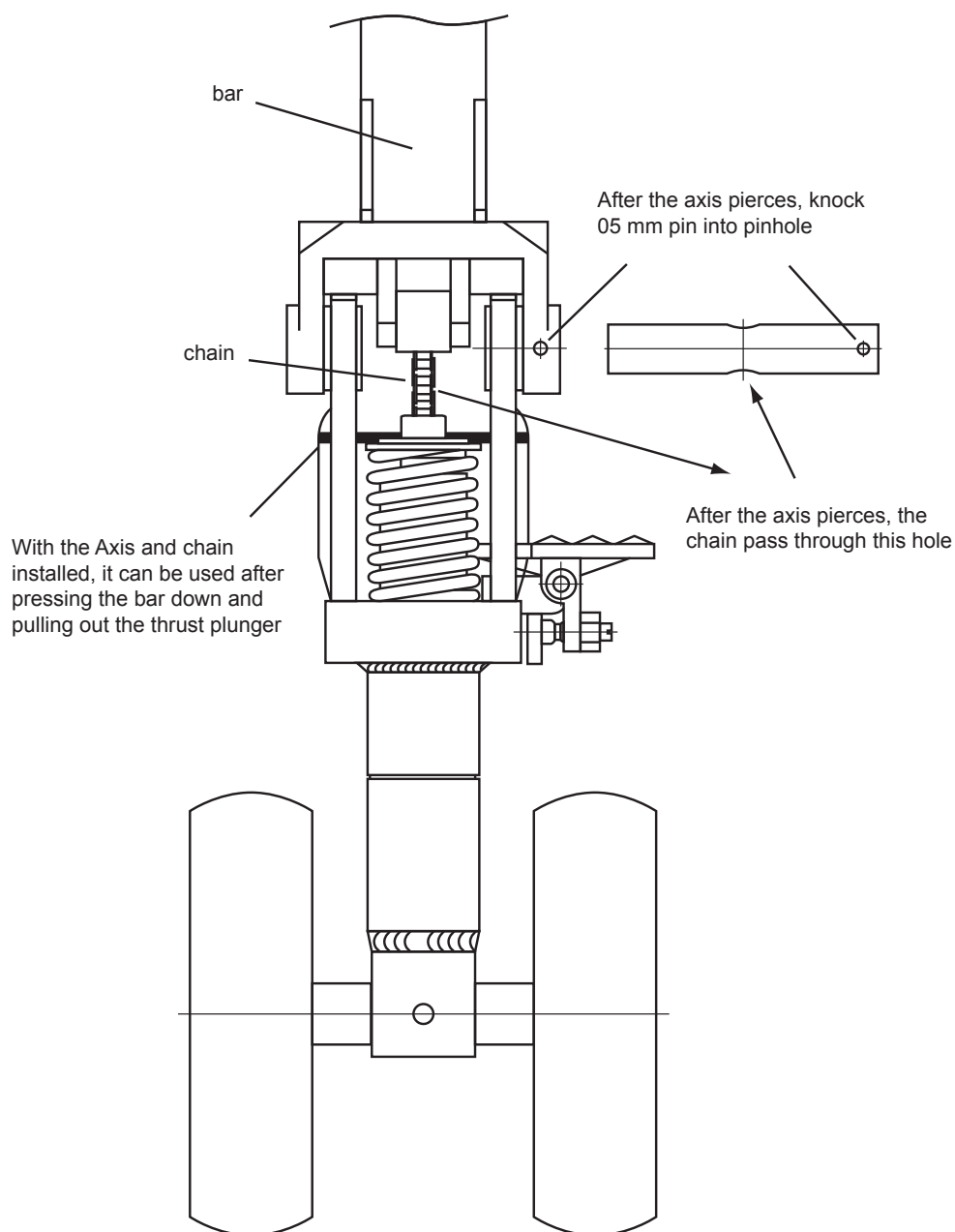

### LEVER OF REGULATION

The lever of regulation has three positions (ascending, medium and descending)

ascending	--	--
media	--	--
descending	--	--

When the hand pallet is not, the helm must be placed in medium position. The position of the lever of regulation has been adjusted in factory, if it is necessary to change it, the customer must follow the following steps:

1. If you push the lever downwards in medium position, the forklifts will go upwards, then the user must turn around the unload screw following the movement of the hands of the clock, the forklifts will not rise when you press the lever.
2. If you push the lever downwards in medium position, the forklifts will go downwards, and then the user must turn the unloading screw following the movement of the hands of the clock until the forklifts do not go downwards when you press the lever.
3. If the user has the lever of regulation in a descending position, the forklifts do not go downwards, then the user must turn the unloading screw following the movement of the hands of the clock until the forklifts go downwards when the user presses the lever.
4. If the user has the lever of regulation in an ascending position, the forklifts will not go upwards. The user must turn the unloading screw following a direction opposite to the movement of hands of the clock until the forklifts go upwards with the lever in this position.

## REPARATION AND MAINTENANCE

### HYDRAULIC OIL SUPPLY

Check the oil every six months. We recommend you to use the hydraulic oil: ISO VG32, a 400C its kinematics viscosity is of 32 cSt, the total 0.3 liters.

Due to transport or reversal, it is possible that some air gets into the hydraulic bomb, and this fact can cause a problem in the forklifts. Perhaps they are not going to rise when they are in an ascending position.

The following method can help the user to avoid the problem: The user must move the lever from the ascending position to the ascending position more than once, repeating the process.

### ROUTINES OF MAINTENANCE AND REPARATION

The routine of maintenance is essential. The user must center this revision in the wheels and the mandrel, retire all the strange bodies and objects which are placed on the wheels, and also avoid that the wheels get poked.

When the wheels are free of dirtiness and strange objects, the user must retire the load and place the forklifts downwards until they reach their lowest position.

### LUBRICANT

When the lever of regulation is in factory, we apply different long life lubricants both to the bearings and the axis, the user only need to apply the lubricant once a month or every time that the user proceeds to do an in-depth revision.

### SECURITY GUIDE

1. Before proceeding to use the hand pallet, the user must read the following guide of instructions carefully.
2. The user must bear in mind that before pulling of the hand pallet, it is necessary to rise the forklifts a little.
3. When the user pulls of the hand pallet, it is important to keep the lever in a medium position. In such way, it will be easier to move the hand pallet and the bounces of the piston of the lever will be reduced. Moreover, it will also protect the seal of the liquid and the components of the piston. All this is important because it helps the life and usefulness of the hand pallet.
4. The hand pallet must be used and handled by people who have the appropriate qualification on how to use it.
5. Before proceeding to use the hand pallet, the user must revise the wheels, the levers and the forklifts.
6. Don't use the hand pallet on oblique surfaces.
7. Don't put a person on the forklift.
8. It is recommended that the operator wears gloves and security footwear.
9. In the process of elevation and transport of load, all the workers which are near the hand pallet must keep themselves far from the forklifts, at least at a distance of 600 mm.
10. The user must pay a lot of attention in the way of charging the pallet and avoid the slope or deviation of the load. (see figure 2 B)
11. The user must not exceed the maximum capacity of the hand pallet.
12. The user must use the hand pallet with care in special circumstances and placements.

### WAY OF ADJUSTING THE HAND PALLET

1. Disconnect the socket of the indicator.
2. Adjust the digital multimeter in the scale of "200  $\Omega$ " to measure the resistance of each group of "10  $\Omega$ ". Ways of adjustment:
 

Connect an end to the multimeter of d "E+" and then with the other end to check each group of "E + " A, B, C and D. Adjust all the groups to "10  $\Omega$ ". Now connect an end of the multimeter to "E-" and with the other end check every group of the "E-" A, B, C and D. You must at least realize 8 measures and finally disconnect the multimeter.
3. Insert the socket to the indicator and connect it.
4. Place the weight in the frontal part, in the middle and in the back part of the forklifts, check that the value of the weight is the same, if it is not so, you must adjust a little the groups C and D in the plate of the circuit:
  - If the value is not correct when the load is placed in the frontal part of the forklift, the user must adjust "D +" of the group D, following the direction of the hands of the clock if the variations are small and against the direction of the hands of the clock if the variations are bigger.

- If the value is not correct when the load is palced on the back part of the forklift, the user must adjust "C +" of the group C, contrary to the direction of the hands of the clock dor small variations and following the same direction than the hands of the clock if the variation is larger.

**Note: this procedure of adjustment is possible only when the error is small, on the contrary, the user must not use this method.**

The user must also check that the load cells are intact and loose, and make sure that the forklifts do not get into contact. It is also important to bear in mind that when the value is not exact, the user must adjust just the groups C and D of the plate and the groups A and B of the potentiometer . If the user do not do this, the hand pallet can not be adjusted correctly.

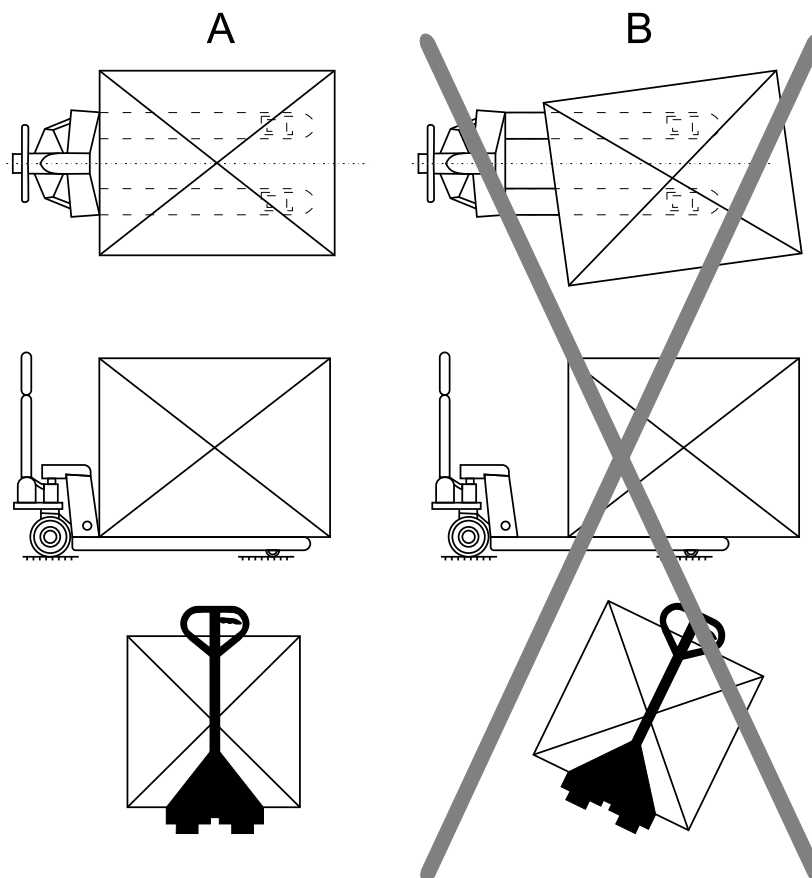
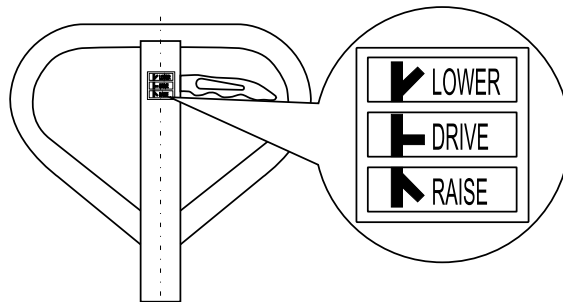

**SOLVING PROBLEMS**

<b>MALFUNCTION</b>	<b>CAUSE</b>	<b>APPROACH</b>
The fork cannot be raised to its maximum height.	The hydraulic oil used is not the correct one.	Supply of oil.
The forklift does not raise.	Hydraulic oil needed. Dirty oil. Keep the bolts too near or the screws too tightened, so that the valve remains open. There is air in the hydraulic bomb.	Supply of oil. Change the oil. Adjust the bolts and the screws. Extract the air.
The forklift can not go downwards.	The placement of the goods on an only side or the overload, causes a damage on the pistons or the body of the hydraulic bomb. The forklifts has been raised during a period of time too long, and this has caused that the oxidation of the blocks of movement of the pistons. The bolt and the screw are not placed in the correct position.	Replace the pistons for a bigger ones. Lower the forklift to a minimum position when it is used and lubricate the rib. Adjust the bolt or screw.
Spillage of oil.	Ageing or flaws in the seals. Some pieces are broken.	Update. Update.
The valve of unload does not work.	Due to the dirty oil the valve cannot be closed hermetically. A piece of the hydraulic system is damaged or broken. Air has mixed with oil. Seal aged or damaged pieces. The bolt or screws is not placed in its correct position.	Change the oil. Revise and change the wasted pieces. Extract the air. Update. Adjust the bolt or screw.

**1. INTRODUCTION****CONDITIONS**

1. Please keep the scale in a cool dry place. Do not store it at high temperature.
2. Do not allow any liquids to come into contact with the scale. If necessary wipe the scale with a dry soft cloth.
3. Avoid objects impacting with the scale. Do not drop loads onto the scale or subject the weighing pan to any strong shock loads.
4. The load placed on the weigh pan must not exceed the maximum weighing capacity of the scale.
5. If the scale is not going to be used for some time, please clean it and store it in a plastic bag in dry conditions. A desiccant sachet may be included to prevent any moisture building up.



## 2. TECHNICAL INDICATORS

- 6-digit 1.2-inch LED display, 7 state indicator lamps. Long service life and shock resistance
- 7 function keys. Operation is simple and convenient
- Protection level: IP5x
- **Excitation voltage:** +5VDC
- **Load capacity of sensor:** at most 4 350Ω simulation sensors
- **Input signal range of null point:** 0-5mV
- **Input signal range of full scale:** 1-10 mV
- **Inner resolution:** 1 million
- **Weight upgrading rate:** 40 times per second
- Power supply mode
  - Battery:** 6V4Ah
  - Battery Charger:** voltage 100-240VAC Current 0.26A Frequency 50-60Hz.  
// 7VAc 1A - + With LED indicator of the state of charge
- **Operating temperature:** -10°C to +40°C, relative humidity is below 85 %
- **Storage temperature:** -20°C to +60°C, relative humidity is below 85 %
- **Conforming to standard:** GB/T 7724-1999

## 3. MAIN FUNCTION

- **Basic weighing function:** resetting, removing the peel and clearing the peel
- Weight detection function, counting function, animal scale function
- Weight keeping function, weight accumulation function, percentage display
- Set redundant backup function of parameters
- Automatic screen protection and automatic shutdown energy-saving function
- Rich printing formats and communication protocol. **(Only for printer models)**

## 4. BOUNDARY DIMENSION

Instrument size: detailed in the following figure (mm); instrument weight: 1.5kg

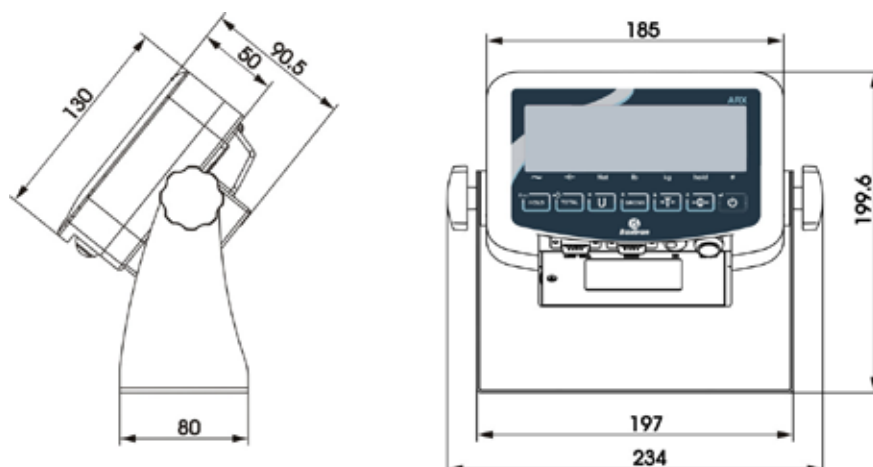

## 5. INTRODUCTION TO PANEL





- Introduction to indicator lamps

Identification	Analysis	Remark
~	Dynamic and static indication	The lamp is on when scale is in dynamic state, otherwise, the lamp is off.
→0←	center indication	The lamp is on when the absolute value of weight on the scale is less than $\pm 0.2d$ , otherwise the lamp is off.
Net	Identification of gorses weight and net weight	The lamp is on in net weight and off in gross weight
kg	Weight unit	For indicating current unit
Hold	Weight maintenance	The lamp is on when the weight is locked, otherwise it is off.
Ac	Voltage indication of battery and power supply	The green lamp is on when the voltage of the adapter and battery is normal, and the red lamp is on in undervoltage state.

- Introduction to operation keys

Operation without special specification refers to short press on keys.

Each key takes the following functions according to the F measure settings.

Key symbol	Normal weighing state	Set state
	Weight maintenance key Short press → F2.1 = 1, keep/cancel.  F2.1 = 2, switch between percentage and weight.  F2.1 = 5, switch between quantity and weight.  Long key → enter setting menu.	Return to the last menu.
	Accumulation key Short key → F2.1 = 4, include display weight in accumulation value. Long key → F2.1 = 3, select scale to sample target weight. F2.1 = 4, accumulate weight of scale display. F2.1 = 5, count sampling of scale.	No definition.
	Unit conversion key Short key → in weighing state, switch weight unit. The corresponding unit indication lamp is on.	Flicker bit is on the left.
	Skin removal key Short key → net weight turns to gross weight; induction lamp of net weight "Net" is off.	Flicker bit is on the right.
	Skin removal key Short key → gross weight turns to net weight. Indication lamp of net weight "Net" is on. Conduct skin removal operation for multiple times.	Digit flicker position reduces.



clearing key

Gross weight state resets weight. When the scale is in net weight, dynamic state, saving state and out of resetting range, clearing operation is invalid

In setting, digit of flicker position increases. In adjustment of display, accumulation is cleared.



ON/OFF key

Short key → start up or print. (only for printer models)  
Printing format refers to Appendix1.

Confirm operation, to save setting data.

Long key → shut down. Turn on/off

## 6. INTRODUCTION TO PANEL

### SETTING ENTRY:

Press the  button on the operating panel in the state of normal weighing.

If F1.14 = 0, you can set all the parameters within F1~F5.

If F1.14 = 1, you can only set all parameters within F2~F5.

If F1.14 = 1 and you need to set the parameters within F1 menu, you can press the calibration switch button until the F1 menu is entered.

### F1 PARAMETER SETTING OF SCALE

#### F1.1 Measuring Range

Selectable parameters: 3~200000 (default value: 6)

#### F1.2 Decimal Places

Selectable parameters: 0 ---- no decimal point

0.0 ---- 1 decimal place

0.00 ---- 2 decimal places

0.000 ---- 3 decimal places (default value)

0.0000 ---- 4 decimal places

#### F1.3 Number of Divisions

Selectable parameters: 1 (default value), 2, 5, 10, 20, 50

#### F1.4 Calibration Unit

Selectable parameters: 0 ---- kg (default value)

1 ---- lb

#### F1.5 Gravitational Acceleration

Selectable parameters: 9.70000~9.99999. Default value = 9.79455.

#### F1.6 Null-point Calibration

[~~E~~-~~S~~~~C~~~~L~~] Keeping empty the scale

Remove the weights on the weighing platform to guarantee the scale is in the empty state. Press the  key and the meter will display [0 cal]. The displayed digits will reduce slowly until the meter displays [00 cal]. In the end it will display [Err] for one second, which indicates the end of null-point calibration.

**F1.7 Load-point Calibration**

[LORd] Loading weights

Load weights on the weighing platform to ensure that 10% of full-scale value ≤ weight of weights ≤ full-scale value, and then press the  key to start the next step.

[000000] Entering the same weight value as that of the loaded weights.

Entering the same weight value as that of the loaded weights, please press the  key after the scale becomes stable, and the meter will display [ ]. After that, the displayed digits will reduce slowly until the meter displays [ ]. In the end it will display [ ] for one second, which indicates the end of null-point calibration.

**F1.8 Automatic Null Tracking**

Selectable parameters: OFF, 1 d, 2 d, 3 d (default value)

**F1.9 Automatic Reset Range at Startup**

Selectable parameters: OFF, 2 %, 10 %, 20 % (default value)

**F1.10 Button Reset Range**

Selectable parameters: OFF, 2 %, 10 % (default value), 20 %

**F1.11 Digital Filter**

Selectable parameters: 0 ---- Mild Filtering  
 1 ---- Moderate Filtering (default value)  
 2 ---- Severe Filtering

**F1.12 Steady Range**

Selectable parameters: 1 d, 2 d, 3 d (default value)

**F1.13 Overload Display Range**

Selectable Parameters: 9d, 5% (default value), 10%, 20%

**F1.14 F1 Menu Protection**

Selectable Parameters: 0 ---- Enter F1 menu by keyboard operation  
 1 ---- Enter F1 menu by pressing the calibration button

**F1.15 Restoring Factory Default**

Set the parameters within F1~F4 as the defaults, which can't impact the parameters of standard scale.

**F2 APPLICATION FUNCTION SETTING**

**F2.1 Function Selection**

Selectable Parameters: 0 ---- Close the application functions (default value)

REPORT	
-----	
Gross	0.200 Kg
Tare	0.000 Kg
Net	0.200 Kg

1 ---- Weight keeping function

REPORT	
-----	
Gross	0.200 Kg
Tare	0.000 Kg
Net	0.200 Kg

REPORT	
-----	
Gross	25.000 Kg
Status	Hold

REPORT	
-----	
Net	25.000 Kg
Status	Hold

- 2 ---- Percentage display function
- 3 ---- Weight checking and sorting function

REPORT	
-----	
Gross	1.980 Kg
State	Less

REPORT	
-----	
Gross	25.000 Kg
State	OK

REPORT	
-----	
Net	25.000 Kg
State	Over

- 4 ---- Accumulative scale function

REPORT	
-----	
1	0.200 kg
2	0.175 kg
3	0.347 kg
4	0.375 kg
-----	
Total:	1097Kg

REPORT	
-----	
Total	1.097 Kg

→ **Parameter 4.2.3 in 0**

- 5 ---- Counting scale function

REPORT	
-----	
Gross	0.547 Kg
Amount	55

→ **Parameter 4.2.3 in 1**

- 6 ---- Animal scale function

**F2.2** Empty-scale threshold value

Selectable Parameters: 0~ full range (default value: 0.001)

**F2.3** Target Weight for Weight Checking and Sorting

Selectable Parameters: 0~ full range (default value: 2.000)

**F2.4** Positive Error for Weight Checking and Sorting

Selectable Parameters: 0~ full range (default value: 0.100)

**F2.5** Negative Error for Weight Checking and Sorting

Selectable Parameters: 0~ full range (default value: 0.100)

**F2.6** Access to Target Weight for Weight Checking and Sorting, and Counting Sample Weight

Selectable Parameters: 0 ---- Access to Platform Weighing (default value)

- 1 ---- Manual Input Access

## F3 ENERGY-SAVING PARAMETER SETTING

### F3.1 Time-out Screensaver Time Setting

Selectable Parameters: 0~ 99 minutes, (default value: 30 minutes)

If set to be 0, this function shall not be allowed.

During the screen protection, the display will randomly show “ ”.

### F3.2 Energy-saving Time Setting for Auto Power-off

Settable Parameters: 0~250 minutes. (default value: 150 minutes)

If set to be 0, this function shall not be allowed.

### F3.3 Display Brightness Control

Selectable Parameters: 0---- low light level

1 ---- middle light level (default value)

2 ---- high light level

### F3.4 Real-time clock, date setting

### F3.5 Real-time clock, time setting













## F4 PRINTER CONFIGURATION (NON MODIFY)

### F4.2.4 Printing languages selection

**CHI:** CHINESE \ **ENG:** ENGLISH \ **FRA:** FRENCH \ **ESP:** SPANISH \ **ITA:** ITALIAN \ **POR:** PORTUGUESE

## F5 MAINTENANCE AND SERVICE

### F5.1 Key test

Instrument displayi, press , , , , [lb/kg] and  in order, and the instrument displays , , , ,  and , press  to quit key test.

### F5.2 Display screen test

All strokes of meter display will have self-inspection, to observe whether there is lacks of strokes.

Press  or  to quit test of display screen.

### F5.3 Display current internal code

The display will show internal code of current instrument after smoothing. Press  or  to quit the interface.

# 7. FUNCTION DESCRIPTION

## WEIGHT MAINTENANCE FUNCTION F2.1 = 1

### Operation method

In normal weighing state, press  on the operation panel, the will instrument lock display weight of the current scale, and “Hold” indication lamp is on. Only when weight setting value $\geq$ F2.2 is displayed, weight maintenance operation is effective. Otherwise, it will return to weighing state after invalid operation information [---no---] is shown for a second.

If weight is in locked state, press  again to cancel locking of weight and return to normal weighing state, and “Hold” indication lamp is off.

If it is in weight locking state, refuse to remove skin, clear skin and setting operation.

## PERCENTAGE DISPLAY F2.1 = 2

### Display specification

Display [*Pr 20.5*], representing 20.5 %.

$Pr = \text{current actual weight} / \text{range} \times 100\%$ .

Press  to display switch in percentage and weight.

## CHECK WEIGHT AND SELECTION SCALE FUNCTION F2.1 = 3

### Function description

Set parameters such as F2.2 = A, F2.3 = B, F2.4 = C and F2.5 = D.

When display weight is X.



If  $X \leq A$ , do not conduct check weight and selection.

If  $X < (B - D)$ , it lacks of weight, and the display flickers.

If  $(B - D) \leq X \leq (B - C)$ , it is qualified and the display has normal display

If  $X > (B - C)$ , it is overweight and the display flickers.

### Acquisition of target value

Press  long until the display shows [*TARGET*], and then press  to show current target value and flicker.

If F2.6 = 0, press , the instrument will take the weight on current scale as the new target value and quit the setting interface.



If F2.6 = 1, the display shows [*000000*], to request manual change of target value. After change, press  to save setting data and quit setting interface.

## FUNCTION OF ACCUMULATION SCALE F2.1 = 4

### Operation method

In normal weighing state, when the scale is in , add weight to the scale and press  on operation panel, if the display shows [*Add--*] progress bar, it indicates that the current display weight is included accumulated value, and then it returns to normal weighing state. If the display shows [*--no--*] for a second, and returns to the normal weighing state, it indicates operation is invalid. Reason:  
1. Between two accumulation operations, the scale must have back-to- process, otherwise, accumulation is refused. 2. Accumulation operation is effective only when display weight  $\geq$  F2.2 is set. 3. The scale is in dynamic state.

Adjustment, clearing and printing of accumulated value

In normal weighing state, press  on operation panel for more than 2 seconds, the display will show [*Zerr*] for a second, and then the display shows current total accumulated value [*R 9.500*] and flickers. To clear accumulated value, press [*Pr 20.5*], to make flicker weight be 0. Press  to print accumulated data. Press  to quit the interface.

Attention: set whether to be over detailed data or accumulated data in F4.6.

## FUNCTION OF COUNTING SCALE F2.1 = 5





### Instrument display

[*c 128*], showing current quantity.

### Sampling method

1. Check whether the scale is in , if not, press  for setting.





2. Place materials counted on the scale.

3. Press  long until the display shows [*SAMPLE*], and then press . If F2.6 = 0, the display shows [*PCS 00*]. Input the quantity counted just now, and press  for confirmation. The instrument saves sampling data and quits the sampling interface. If F2.6 = 1, the display shows [*000000*], input sample weight. Press , the instrument saves setting data and quits sampling setting interface.

4. In this function, press  to display switch between quantity and weight.



## FUNCTION OF ANIMAL SCALE F2.1 = 6

### Operation method

In normal weighing state, place the animal on the weighing platform and its weight must be  $\geq$  threshold value set in F2.2. Press  instrument will collect data sampling. After sampling, the average value of sampling data will be locked, showing A X.XXX. Press  to print; press  or  to quit the interface.

## 8. PROMPT MESSAGE OF INSTRUMENT

The instrument has extremely high stability and reliability, thus is not easy to 具有极 have error in general situation. Once an error occurs, please make clear the error first and observe whether the instrument still has error after power-on. Do not hurry to repair the scale body or instrument. Repair the instrument according to error code of the instrument as possible.

Nº	Symbol	Analysis	Remark
1	[-EEE] [ EEE]	Unable to reset after startup	1. Determine it is no-load state in startup; 2. Make calibration again.
2	[r-----]	The weighed object is over full range for 9 days	Reduce weight on weighing platform
3	[L-----]	The weighed object is below 0 for 5 DAYS	Press  to reset
4	[r--no--] [L_no--]	Out of clearing range	Check whether the weighing platform has weight. Remove weight.
5	--00--	Invalid operation	
6	[Err 03]	EEPROM checksum and error	Press  reprint factory value. Start up again. If the information occurs again, return to factory for repair. Please calibrate the scale again if the situation does not occur; Attention: this place is provided with all parameters of instruments of the factory.
7	[Err 05]	The calibration input weight is too small	Input $\geq$ 10 % weight of full range
8	[Err 06]	The weight in calibration is too light	Load $\geq$ 10% weight of full range
9	[Err 07]	The scale is dynamic in scale	Inspect the scale body
10	[Err 08]	Setting error of date and time	Set according to specification of date and time
11	[Err 09]	Error of AD initialization	If the error occurs after restarting, return it to the factory for repair
12	[LOAD]	In loading scale, it indicates to loading weight;	Load weight according to requirements
13	[SELU]	It has enters menu setting	Pres [print] to continue setting.
14	[End ]	End of point and loading point calibration	
15	[Add--]	Including current display weight in accumulated value	
16	[-OVER-]	Accumulated weight overflows	Clear accumulated weight in time.
17	[Ld---]	Loading default value	
18	[Print]	Printing	



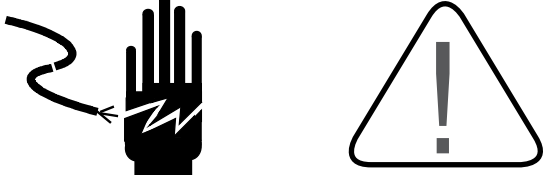

**ADVERTENCIA:**  
 Pedir ayuda a personal especializado para depurar, detectar o reparar el regulador.

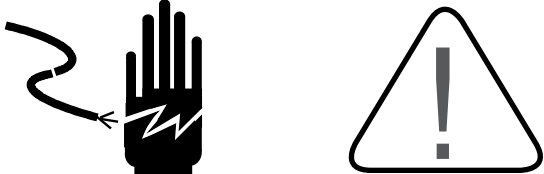

**ADVERTENCIA:**  
 Por favor, proporcione una buena base al controlador.

---

Cuando conecte eléctricamente el controlador, por favor corte primero la fuente de alimentación. Espere durante 30 segundos cuando se encienda el controlador, 2 veces.



**PRESTE ATENCIÓN A LA ELECTRICIDAD ESTÁTICA.**

---

El controlador es un dispositivo sensible a la electricidad estática, por tanto, por favor, tome precauciones antiestáticas cuando lo utilice y también durante su mantenimiento.

# 0. INFORMACIÓN PREVIA

## MONTAJE DEL CONJUNTO DEL TIMON

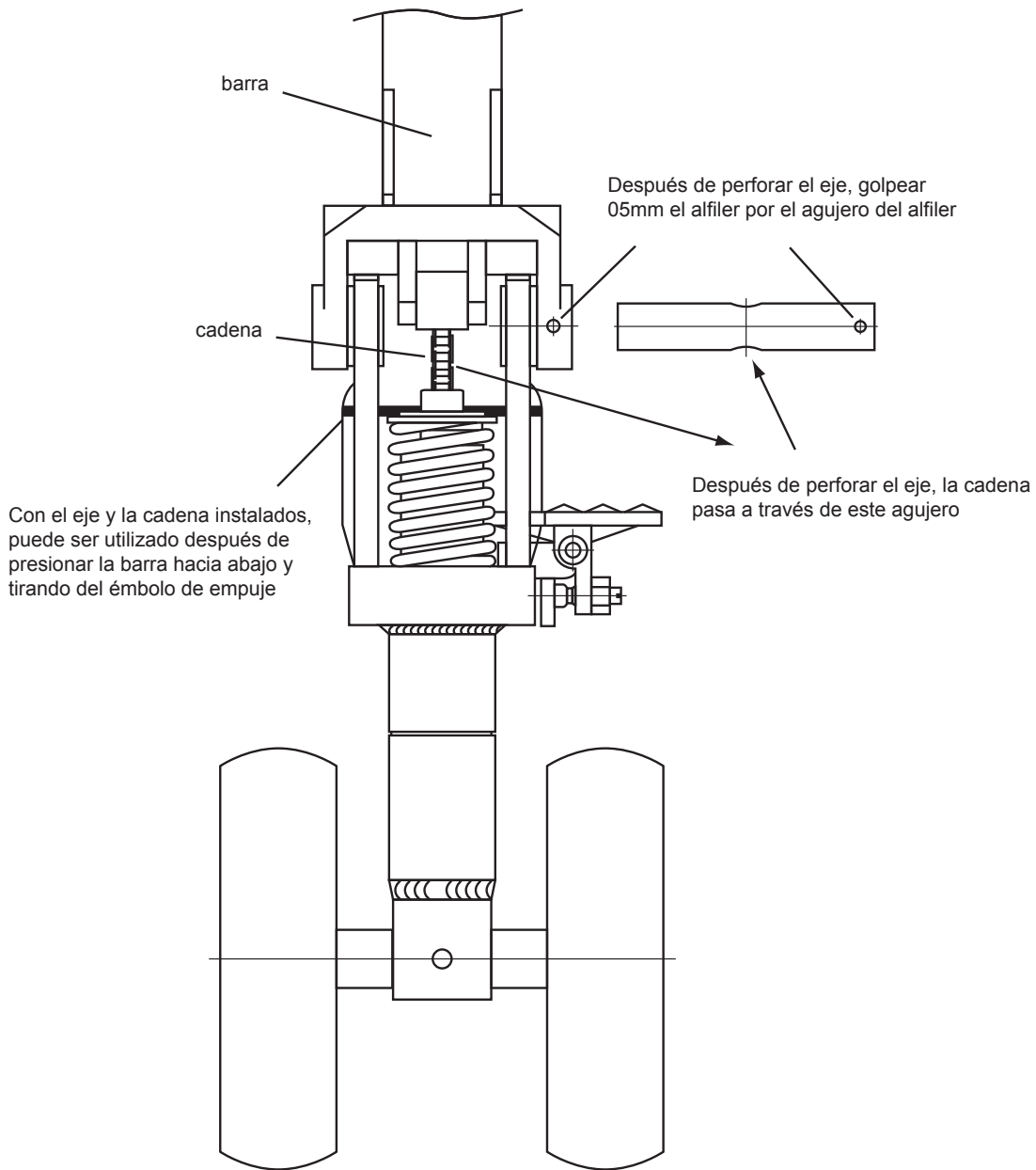

### PALANCA DE REGULACIÓN

La palanca de regulación tiene tres posiciones (ascendente, media y descendente)

ascendente	--	--
media	--	--
descendiente	--	--

Cuando no se utilice la transpaleta, el timón debe ser colocado en posición media. La posición de la palanca de regulación ha sido ajustada en fábrica, si se precisa cambiarla, seguir los siguientes pasos:

1. Si se empuja la palanca hacia abajo en posición media, las horquillas se elevan, girar el tornillo de descarga en el sentido de las agujas del reloj, las horquillas no se elevarán cuando se presione la palanca.
2. Si se empuja la palanca hacia abajo en posición media, las horquillas descenderán, girar el tornillo de descarga en el sentido contrario de las agujas del reloj hasta que las horquillas no descieran al presionar la palanca.
3. Con la palanca de regulación en posición descendente, las horquillas no descinden, girar el tornillo de descarga en el sentido de las agujas del reloj hasta que las horquillas descieran al presionar la palanca.
4. Con la palanca de regulación en posición ascendente, las horquillas no se elevarán, girar el tornillo de descarga en sentido contrario a las agujas del reloj hasta que las horquillas se eleven con la palanca en esta posición.

## REPARACIÓN Y MANTENIMIENTO

### ABASTECIMIENTO DE ACEITE HIDRÁULICO

Comprobar el aceite cada 6 meses. Recomendamos utilizar aceite hidráulico: ISO VG32, a 400C su viscosidad cinemática es de 32 cSt, el total 0.3 litros.

Debido al transporte o inversión, es probable que entre aire en la bomba hidráulica, lo cual puede provocar que las horquillas no se eleven en la posición de ascenso. El siguiente método puede ayudar a evitarlo: Mover la palanca desde la posición de ascenso a la posición de descenso varias veces.

### RUTINA DE MANTENIMIENTO Y REVISIÓN

La rutina de mantenimiento es esencial. Usted debe centrarse en las ruedas y en el mandril, retirar los cuerpos extraños que se ubiquen en las ruedas y evitar que éstas se pinchen. Cuando las ruedas queden libres de suciedad y cuerpos extraños, retirar la carga y descender las horquillas hasta la posición más baja.

### LUBRICANTES

En fábrica se han aplicado lubricantes de larga vida tanto en los rodamientos como en el eje, usted solo necesita aplicar lubricante en un mes de intermitente o cada vez que se realice una revisión a fondo.

### GUIA DE SEGURIDAD

1. Antes de utilizar la transpaleta, leer detenidamente este manual de instrucciones.
2. Tener en cuenta que antes de tirar de la transpaleta, se deberá levantar un poco las horquillas.
3. Al tirar de la transpaleta, por favor, mantener la palanca en posición media. De esta manera, resultará más fácil de mover y se reducirán los rebotes del pistón de la palanca. Además, también se protegerá el precinto del líquido y los componentes del pistón, todo ello, extiende la vida útil de la transpaleta.
4. El transpalet debe ser utilizado por personal con formación cualificada.
5. Antes de utilizar el transpalet, inspeccionar las ruedas, palancas y horquillas.
6. No utilizar la transpaleta sobre superficies oblicuas.
7. No transportar a una persona sobre la horquilla.
8. Se recomienda que el operador lleve guantes y calzado de seguridad.
9. En el proceso de elevación y transporte de carga, todos los trabajadores de alrededor deben mantenerse alejados de las horquillas al menos 600 mm.
10. Prestar mucha atención en el modo de cargar el palet y evitar la inclinación y desviación de la carga (ver figura 2 B).
11. No exceder la capacidad maxima del transpalet.
12. Utilizar el transpalet con precaución en circunstancias y ubicaciones especiales.

### MÉTODO DE AJUSTE DE LA TRANSPALETA

1. Desconectar el enchufe del indicador.
2. Ajustar el multímetro digital en la escala de "200  $\Omega$ " para medir la resistencia de cada grupo a "10  $\Omega$ ". Método de ajuste:  
Conectar una punta del multímetro a "E+" y con la otra punta comprobar cada grupo del "E+" A, B, C y D ajustar todos los grupos a "10  $\Omega$ ". Ahora conectar una punta del multímetro a "E-" y con la otra punta comprobar cada grupo del "E-" A, B, C y D. Al menos efectuar ocho medidas y finalmente desconectar el multímetro.
3. Insertar el enchufe del indicador y conectarlo.
4. Colocar el peso en la parte frontal, en medio y en la parte trasera de las horquillas, comprobar que el valor del peso es el mismo, si no lo es, ajustar ligeramente los Grupos C y D de la placa de circuito:
  - Si el valor es incorrecto cuando la carga se coloca en la parte frontal de la horquilla, ajustar "D +" del grupo D, en sentido a las agujas del reloj para variaciones pequeñas y en sentido contrario para variaciones más grandes.
  - Si el valor es incorrecto cuando la carga se coloca en la parte trasera de la horquilla, ajustar "C +" del grupo C, en sentido a las agujas del reloj para variaciones pequeñas y en sentido contrario para variaciones más grandes.

**Nota: Este procedimiento de ajuste es factible solo cuando el error es pequeño, de lo contrario, no utilizar este método.**

Comprobar que las células de carga estén intactas y sueltas, asegurarse que las horquillas no se rozan. También, cuando el valor no es exacto, ajustar únicamente los grupos C y D de la placa o los grupos A y B del potenciómetro, de lo contrario, no se podrá ajustar el transpaleta correctamente.

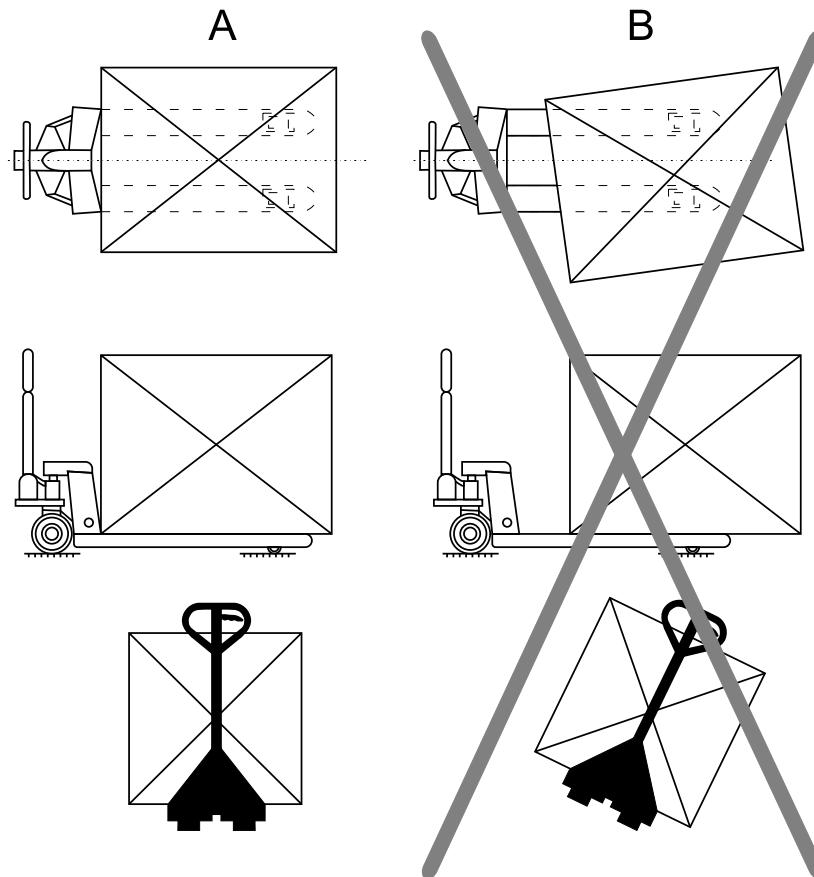
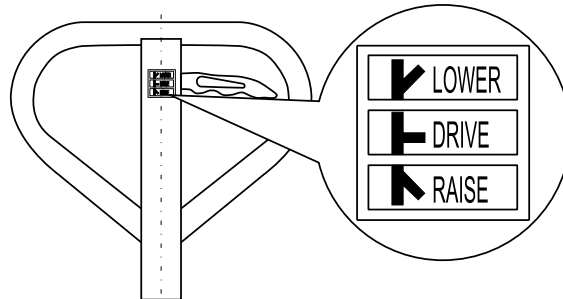

**SOLUCIÓN DE PROBLEMAS**

<b>PROBLEMA</b>	<b>POSIBLES CAUSAS</b>	<b>SOLUCIONES</b>
La horquilla no puede llevarse hasta la altura máxima.	Aceite hidráulico inadecuado.	Rebastecimiento de aceite
La horquilla no se eleva.	Falta de aceite hidráulico. Aceite sucio. Mantener los pernos demasiado cerca o demasiado apretados los tornillos, de manera que la válvula permanezca abierta. Hay aire en la bomba hidráulica.	Rebastecimiento de aceite. Cambiar el aceite. Ajustar los pernos o los tornillos Extraer el aire.
La horquilla no puede descender.	La colocación de la mercancía en un solo lado ó la sobrecarga, provoca que los pistones o el cuerpo de la bomba hidráulica se dañen. Las horquillas han estado durante un largo periodo de tiempo elevadas, lo que ha provocado que los bloques de movimiento de los pistones se han oxidado. El perno o tornillo no está en la posición correcta.	Reemplazar los pistones por unos más grandes Bajar la horquilla a la posición mínima cuando no se utilice y lubricar la varilla Ajustar el perno o tornillo
Derrame de aceite.	Envejecimiento o desperfectos en los precintos. Algunas piezas rotas.	Actualizar Actualizar
La válvula de descarga no funciona.	El aceite sucio provoca que la válvula no pueda cerrarse herméticamente. Alguna pieza del sistema hidráulico está dañada o rota. El aire se ha mezclado con el aceite Precinto envejecido o piezas dañadas. El perno o tornillo no está en la posición correcta.	Cambiar el aceite. Revisar y reemplazar las piezas gastadas. Extraer el aire. Actualizar Ajustar el perno o tornillo

# 1. INTRODUCCIÓN

## CONDICIONES

1. Mantener la transpaleta en un lugar frío y seco. No almacenarlo en ambientes con altas temperaturas.
2. Evitar que la transpaleta esté en contacto con ningún líquido. Si es necesario, limpiarlo con un trapo seco y suave.
3. Evitar que ningún objeto impacte contra la transpaleta. No deje caer objetos sobre la horquilla y evite choques fuertes.
4. La carga situada sobre la horquilla no debe exceder la capacidad máxima de la transpaleta.
5. Si la transpaleta no va a ser utilizada durante un periodo de tiempo, límpiela y cúbrala con una bolsa de plástico en un ambiente seco. Una bolsita desecante se puede incluir para prevenir cualquier acumulación de humedad.

## 2. INDICADORES TÉCNICOS

- Pantalla LED de 6 dígitos 1.2 pulgadas, 7 lámparas indicadoras de estado. Vida útil larga y resistente a choques.
- 7 teclas de función. Es fácil y simple de utilizar.
- **Nivel de protección:** IP5x
- **Tensión de excitación:** +5VDC
- **Capacidad de carga del sensor:** como máximo 4 350.... sensores de simulación
- **Rango de señal de entrada del punto cero:** 0-5mV
- **Rango de señal de entrada a gran escala:** 1-10mV
- **Resolución interior:** 1 milion
- **Rango de actualización de peso:** 40 veces por segundo
- Modo suministro eléctrico

**Batería:** 6V4Ah

**Cargador de Batería :** potencia 100-240VAC Tensión 0.26A Frecuencia 50-60Hz//7VAc 1<sup>a</sup> -+  
Con indicador LED del estado de carga

- **Temperatura de funcionamiento:** -10 °C a +40 °C, la humedad relativa se encuentra por debajo del 85%
- **Temperatura de almacenamiento:** -20°C a + 60°C, la humedad relativa se encuentra por debajo de 85%
- **Conforme a la norma:** GB/T 7724-1999

## 3. FUNCIONES PRINCIPALES

- **Función básica de pesar:** reinicio, retirar la cáscara y eliminar la cáscara
- Función de detección de peso, función de contar, función balanza para pesar animales
- Función mantener peso, función acumulación de peso, mostrar porcentaje en pantalla
- Programar función de parámetros de backup redundantes
- Protección automática de pantalla y función automática de cierre para ahorrar energía
- Formatos de impresión variados y protocolo de comunicación. ( **Sólo para modelos de impresora**)

## 4. DIMENSIÓN DE FRONTERA

Tamaño del instrumento: se encuentra detallado en la figura siguiente (mm), instrumento de peso: 1,5 kg.

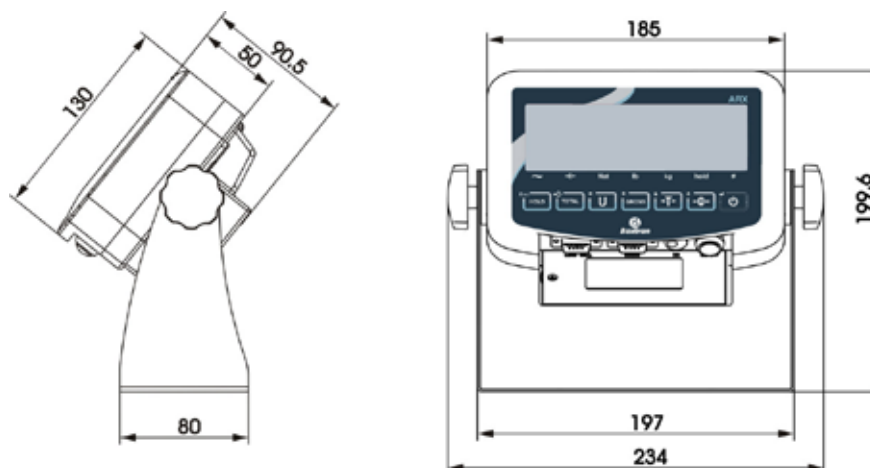

## 5. INTRODUCCIÓN AL PANEL





- Introduction to indicator lamps

Identificación	Análisis	Observación
~	Indicación dinámica y estática	La lámpara se enciende cuando la báscula se encuentra en estado dinámico; cuando no se encuentra en este estado la lámpara se apaga
→0←	Indicación centro	La lámpara se enciende cuando el valor absoluto del peso de la báscula es inferior a $+ -0,2d$ ; cuando no se cumplen estas condiciones
Net	Identificación de peso neto y peso bruto	La lámpara se enciende cuando el peso es neto y se apaga cuando es bruto
kg	Unidad de peso	For indicating current unit
Hold	Mantener peso	La lámpara se enciende cuando el peso está cerrado, cuando no lo está esta apagada.
Ac	Indicación de la tensión de la batería y la fuente de alimentación	La lámpara verde está encendida cuando la tensión de la batería y del adaptador es normal; si la tensión se encuentra por debajo de la normal se enciende la lámpara roja.

- Introducción a las teclas de funcionamiento

Para el funcionamiento del aparato sin especificaciones especiales debe presionarse las teclas brevemente.

Cada una de las teclas realiza las siguientes funciones dependiendo de la configuración de la medida F.

Símbolo teclas	Estado normal de pesada	Programar estado
	Tecla de mantenimiento de peso. Presionar brevemente-F2.1=1, mantener/cancelar F2.1=2, cambiar entre porcentaje y peso F2.1=5, cambiar entre cantidad y peso Teclear un período largo- para introducir la configuración del menú	Volver al último menú
	Tecla acumulación Pulsar la tecla durante un período de tiempo corto- F2.1=4, incluye la aparición en pantalla del peso en cantidad total Pulsación larga- F2.1=3, seleccionar la balanza para la muestra del peso deseado F2.1=4, muestra en pantalla el peso acumulado de la balanza F2.1=5, contar la muestra de la balanza.	Sin definición
	Tecla unidad de conversión Pulsación corta- en modo de pesar, cambie la unidad de peso. Se enciende la señal correspondiente de indicación de unidad.	El bit parpadeante se encuentra a la izquierda.
	Tecla eliminar piel Pulsación corta- el peso neto vuelve a peso bruto; la lámpara de inducción de peso neto "Net" se encuentra apagada	El bit parpadeante se encuentra a la derecha.
	Tecla eliminar piel Pulsación corta- el peso bruto vuelve a peso neto. La lámpara de indicación de peso neto "Net" se encuentra encendida. Realiza la operación eliminar piel múltiples veces.	La posición del dígito parpadeante se reduce.

**Tecla borrado**

El modo del peso bruto reinicia el peso. Cuando la báscula se encuentra en peso neto, modo dinámico, guardando modo y fuera del rango de reiniciar, la operación borrar no es válida.

En la configuración, el dígito de posición de parpadear incrementa. Cuando se ajusta la pantalla, se borra el total acumulado.

**Tecla ON/OFF**

Pulsación breve- Poner en marcha o imprimir ( sólo para modelos de impresión)

El formato de impresión hace referencia al Apéndice 1.

Pulsación larga- cierre. Apagar/Encender

Confirmar la operación, para guardar la configuración de datos.

## 6. CONFIGURACIÓN DE PARÁMETROS

### ENTRAR CONFIGURACIÓN

Presionar la tecla  en el panel de operación en el modo de pesar normal.

Si F1.14 = 0, usted puede programar todos los parámetros entre F1-F5.

Si F1.14 = 1, usted puede programar sólo los parámetros entre F2-F5

Si F1.14 = 1, usted puede necesitar programar los parámetros que se encuentran el menú F1, usted puede presionar la tecla de cambio de calibración hasta que esté introducido el menú F1.

### F1 PARÁMETRO CONFIGURACIÓN DE LA BÁSCULA

#### F1.1 Rango de medición

Parámetros a seleccionar: 3-200000 ( valor por defecto: 6)

#### F1.2 Posiciones decimales

Parámetros seleccionables: 0----sin punto decimal

0.0----1 posición decimal

0.00----2 posiciones decimales

0.000----3 posiciones decimales ( valor por defecto)

0.0000----4 posiciones decimales

#### F1.3 Número de Divisiones

Parámetros seleccionables: 1 (valor por defecto), 2, 5, 10, 20, 50

#### F1.4 Unidad de Calibración

Parámetros seleccionables: 0----kg ( valor por defecto)

1----lb

#### F1.5 Aceleración Gravitacional

Parámetros seleccionables: 9,70000-9,99999. Valor por defecto = 9,79455

#### F1.6 Calibración Punto Cero

[E-SEL] Mantener la balanza vacía

Retirar los pesos que se encuentran sobre la plataforma de pesar para garantizar que la báscula se encuentra en modo vacío. Presione la tecla  y en el contador aparecerá el símbolo [00 cal]. Los dígitos que se muestran en pantalla se irán reduciendo poco a poco hasta que aparece en pantalla el contador [00 cal]. Al final aparecerá en pantalla el mensaje [End] durante un segundo, ello indica el final del proceso de calibración del punto cero.

#### F1.7 Calibración punto de carga



[LORA] Cargando pesos

Cargar pesos en la plataforma de pesa para asegurarse que el 10% del valor total de la báscula  $\leq$  peso de pesos  $\leq$  valor báscula llena, y después presionar la tecla  para empezar el paso siguiente.

[000000] introducir el mismo valor de peso que el de los pesos cargados.

Para introducir el mismo valor de peso que el que tienen los pesos cargados, presione por favor la tecla  una vez que la báscula se encuentre estable, y el contador muestre en pantalla el símbolo (). Después de esto, los dígitos que aparecen en pantalla se irán reduciendo poco a poco hasta que el contador muestre (). AL final aparecerá en pantalla () durante un segundo, ello indica que el final de la calibración del punto de carga.

### **F1.8** Búsqueda automática de Nulo

Parámetros seleccionables: OFF, 1 d, 2 d, 3 d ( valor por defecto)

### **F1.9** Rango Reinicio Automático al Inicio

Parámetros seleccionables: OFF, 2%, 10 %, 20 % (valor por defecto)

### **F1.10** Botón Rango Reinicio

Parámetros seleccionables: OFF, 2%, 10% ( valor por defecto), 20 %

### **F1.11** Filtro Digital

Parámetros seleccionables: 0----Filtrado suave

1----Filtrado moderado ( valor por defecto)

2----Filtrado fuerte

### **F1.12** Rango Estable

Parámetros seleccionables: 1 d, 2 d, 3 d ( valor por defecto)

### **F1.13** Rango Pantalla Sobrecarga

Parámetros seleccionables: 9d, 5% ( valor por defecto), 10%, 20 %

### **F1.14** F1 Menú Protección

Parámetros seleccionables: 0 ----Introducir menú F1 a través del uso del teclado

1 ----Introducir menú F1 a través de la tecla de calibración

### **F1.15** Restaurar Ajuste Predeterminado

Configurar los parámetros a través de F1-F4 como valores por defecto, ello no puede impactar los parámetros de la báscula estándar.

## **F2 APLICAR FUNCIÓN CONFIGURACIÓN**

### **F2.1** Seleccionar Función

Parámetros seleccionables: 0 ---- Cerrar la aplicación de funciones ( valor por defecto)

REPORT	
-----	
Gross	0.200 Kg
Tare	0.000 Kg
Net	0.200 Kg

1 ---- Mantener función pesar

REPORT	
-----	
Gross	0.200 Kg
Tare	0.000 Kg
Net	0.200 Kg

REPORT	
-----	
Gross	25.000 Kg
Status	Hold

REPORT	
-----	
Net	25.000 Kg
Status	Hold

2 ---- Función mostrar porcentaje

3 ---- Función comprobar peso y función de clasificación

REPORT	
-----	
Gross	1.980 Kg
State	Less

REPORT	
-----	
Gross	25.000 Kg
State	OK

REPORT	
-----	
Net	38.000 Kg
State	Over

4 ---- Función de acumulación de la báscula

REPORT	
-----	
1	0.200 kg
2	0.175 kg
3	0.347 kg
4	0.375 kg
-----	
Total:	1097Kg

REPORT	
-----	
Total	1.097 Kg

→ **Parámetro 4.2.3 en 0**

→ **Parámetro 4.2.3 en 1**

5 ---- Función de contar de la báscula

REPORT	
-----	
Gross	0.547 Kg
Amount	55

6 ---- Función animal de la báscula

**F2.2** Valor límite Vaciar Báscula

Parámetros seleccionables: 0—rango pleno ( valor por defecto: 0,001)

**F2.3** Peso deseado para Comprobación de peso y función de clasificación

Parámetros Seleccionables: 0—rango completo ( valor por defecto: 2,000)

**F2.4** Error Positivo para Comprobación de peso y la función de clasificación

Parámetros Seleccionables: 0- gama completa ( valor por defecto: 0,100)

**F2.5** Error Negativo para Comprobación de peso y la función de clasificación

Parámetros Seleccionables: 0- gama completa (valor por defecto: 0,100)

**F2.6 Acceso a Peso Deseado para Comprobación de Peso y Función de Clasificación , y contar Peso de Muestra**

Parámetros Seleccionables: 0 ---- Acceder a Plataforma de Pesar ( valor por defecto)

1 ---- Acceder a la Introducción manualmente

**F3 CONFIGURACIÓN DE PARÁMETROS DE AHORRO DE ENERGÍA****F3.1 Configuración del protector de pantalla de tiempo de espera**

Parámetros seleccionables: 0-99 minutos ( valor por defecto: 30 minutos)

Si está configurado a 0, no se permitirá esta función

Durante la aparición del protector de pantalla, el visor mostrará al azar “ “.

**F3.2 Configuración Tiempo de Ahorro de Energía para el Auto Apagado.**

Parámetros configurables: 0-250 minutos ( valor por defecto: 150 minutos)

Si se encuentra programado a 0, no se permitirá esta función

**F3.3 Mostrar Control de Brillo**

Parámetros seleccionables: 0----nivel de luz bajo

1----nivel de luz mediano ( valor por defecto)









2----Nivel de luz alto

**F3.4 Reloj en tiempo real, ajuste de la fecha****F3.5 Reloj en tiempo real, ajuste de hora****F4 CONFIGURACIÓN IMPRESORA (NO MODIFICAR)****F4.2.4 Selección de idioma de impresión**



**CHI:** CHINESE \ **ENG:** ENGLISH \ **FRA:** FRENCH \ **ESP:** SPANISH \ **ITA:** ITALIAN \ **POR:** PORTUGUESE

**F5 MANTENIMIENTO Y SERVICIO****F5.1 Test teclado**

Mostrar panel de mandos, presionar las teclas  ,  ,  ,

 , [lb/kg] y  en este orden, y las teclas del panel de mandos  ,  ,  ,  ,  y  , pulsar  para salir del test del panel de mandos.

**F5.2 Mostrar el test de pantalla**

Todos los trazos del contador mostrados en pantalla serán sometidos a una uto inspección, para observar si hay problemas en los trazos. Presionar  o  para salir del test de pantalla.

**F5.3 Mostrar el código interno actual**



La pantalla mostrará el código interno actual del panel de mandos después de la estabilización. Presionar  o  para salir de la interfaz.

## 7. FUNCIÓN DE DESCRIPCIÓN

### FUNCIÓN DE MANTENIMIENTO DE PESO F2.1 = 1

#### Método de Operaciones

En modo normal de pesar, presione la tecla  en el panel de operaciones, el instrumento bloqueará el peso actual de la báscula, y se encenderá en pantalla el símbolo HOLD. Solamente cuando aparece en pantalla el valor de peso configurado >\_F2.2, será efectiva la operación de mantenimiento de peso. De lo contrario, volverá al modo de pesar después de una operación de información inválida, aparecerá un segundo el mensaje [---no---].

Si el peso se encuentra en modo bloqueo, presione la tecla  otra vez para cancelar el bloqueo de peso y volver al modo normal de peso, en este momento la señal de  se encuentra apagada.

Si la báscula se encuentra en el modo de bloqueo de peso, rechace retirar la piel, borrar la piel y la operación de comprobación.

### PORCENTAJE PANTALLA F2.1 = 2

#### Especificaciones de pantalla

Pantalla [Pr 20.5], representa 20.5 %.

Pr= peso/rango actual ×100%.

Presione la tecla  para que la pantalla cambie de porcentaje a peso

### COMPROVAR PESO Y SELECCIONAR LA FUNCIÓN DE LA BÁSCULA F2.1 = 3

#### Descripción de funciones

Configure los parámetros tales como F2.2 = A, F2.3 = B, F2.4 = C and F2.5 = D.

Cuando el peso que se muestra en pantalla es X.

Si  $X \leq A$ , no realice la comprobación y la selección de peso

Si  $X < (B - D)$ , le falta peso, y la pantalla parpadeará

Si  $(B - D) \leq X \leq (B - C)$ , está calificada y la pantalla tiene una visualización normal

Si  $X > (B - C)$ , se trata de sobrepeso y la pantalla parpadeará

#### Obtención del objetivo fijado

Press  long until the display shows [TARGET], and then press  to show current target value and flicker.

If F2.6 = 0, press , the instrument will take the weight on current scale as the new target value and quit the setting interface.

If F2.6 = 1, the display shows [000000], to request manual change of target value. After change, press  to save setting data and quit setting interface.



### FUNCIÓN DE LA ESCALA DE ACUMULACIÓN F2.1 = 4

#### Método de funcionamiento

Cuando la báscula se encuentra en modo normal de pesa, cuando la báscula se encuentra encendida, añada el peso a la báscula y presione la tecla  en el panel de operaciones, si la pantalla muestra el símbolo [Add--] en la barra de progreso, ello indica que en el peso actual que se muestra en pantalla se incluye en el valor acumulado, después vuelve al modo de pesar normal. Si la pantalla muestra el mensaje [---no---] durante un segundo y después vuelve al modo de pesar normal, la pantalla nos indica que la operación

no es válida. Razón: 1. Entre dos operaciones de acumulación, la báscula debe tener la opción vuelta-a-procesar, si no la tiene no aceptará la acumulación. 2. La operación de acumulación es efectiva solo cuando el peso de la pantalla <-F2.2 está configurado en 3. La báscula se encuentra en modo dinámico.

Ajuste, eliminación y impresión del valor acumulado

En modo de pesar normal, presione la tecla  en el panel de operaciones durante más de 2 segundos, la pantalla mostrará el mensaje [Zero] durante un segundo, y después mostrará el valor del peso total acumulado [R 9.500] y parpadeará. Para borrar el valor acumulado, presione [Pr 20.5], para conseguir que el peso parpadeante sea 0. Presione la tecla  para imprimir la información acumulada. Presione la tecla  para salir de la interfaz.





Atención: puede configurar si desea consultar datos detallados o los datos acumulados en F.4.6.

## FUNCIÓN DE LA BÁSCULA PARA CONTAR F2.1 = 5

### Mostrar herramientas





[c 128], muestra la cantidad actual.

### Método de muestra

1. Compruebe si la báscula se encuentra encendida, si no presione la tecla  para configurar la báscula
2. Sitúe los materiales a contar sobre la báscula
3. Presione la tecla  durante un período largo de tiempo hasta que aparezca en pantalla el mensaje [SAMPLE], después presione la tecla . Si F2.6=1, aparecerá en pantalla el mensaje [PCS 00], introduzca el peso de muestra. Presione la tecla , la herramienta guardará los datos configurados y saldrá de la interfaz de muestra configurada.
4. En esta función, presione la tecla  para mostrar el cambio entre cantidad y peso.

## FUNCIÓN BÁSCULA PESA ANIMALES F2.1 = 6

### Método de operaciones

Cuando la báscula se encuentre en modo de pesar normal, sitúe el animal sobre la plataforma de pesaje, su peso debe ser >- que el valor límite configurada en F2.2. Presione la tecla  para que las herramientas recopilen los datos de la muestra. Después de realizar la pesa de la muestra, se bloqueará el valor de promedio de los datos de la muestra, y aparecerá en pantalla A XXXX. Presione la tecla  para imprimir, presione la tecla  o  para salir de la interfaz.

## 8. SOLICITAR MENSAJE DE DISPOSITIVO

El dispositivo tiene una alta precisión y estabilidad, y por tanto no es fácil provocar un error cuando se utiliza en modo normal. Cuando ocurre un error, asegúrese primero, por favor, de qué tipo de error se trata y observe si en el dispositivo aún aparece el mensaje de error después de encender la báscula. No tenga prisa en reparar el cuerpo del dispositivo de la báscula. Repare el dispositivo siguiendo las instrucciones que aparecen en el código de error tanto como sea posible.

Nº	Símbolo	Análisis	Observación
1	[ <del>----</del> ] [ <del>----</del> ]	Incapaz de reiniciar después del arranque del sistema	1. Determine it is no-load state in startup; 2. Make calibration again.
2	[ <del>-----</del> ]	El objeto a pesar sobrepasa el rango completa durante 9 días	Reduce weight on weighing platform
3	[ <del>-----</del> ]	El objeto a pesar se encuentra por debajo de 0 durante 5 días	Press  to reset
4	[ <del>-----</del> ] [ <del>-----</del> ]	Fuera del rango de compensación	Check whether the weighing platform has weight. Remove weight.
5	-- <del>---</del> --	Operación no válida	
6	[Err 03]	EEPROM comprobar total y error	Presione la tecla  para volver a imprimir el valor de fábrica. Vuelva a iniciar la báscula. Si vuelve a aparecer la misma información, devuelva la báscula a fábrica para que la reparen. Por favor, calibre la báscula otra vez si no se produce el mismo mensaje. Atención: en este lugar se proporcionan todos los parámetros de los dispositivos de fábrica.
7	[Err 05]	El peso de calibración introducido es demasiado pequeño	Entrada $\geq 10\%$ del peso cuando se encuentra en gama completa
8	[Err 06]	El peso de calibración introducido es demasiado ligero	La carga $\geq 10\%$ del peso cuando se encuentra en gama completa
9	[Err 07]	La báscula es dinámica en la báscula	Inspeccionar el cuerpo de la báscula
10	[Err 08]	Configurar error de fecha y hora	Programar según las especificaciones de fecha y hora
11	[Err 09]	Error de inicio de AD	Si ocurre un error después de reiniciar el sistema, devuelva la báscula a fábrica para que sea reparada
12	[LOAD]	Cuando el usuario carga la báscula, aparece el mensaje de cargando peso	Debe cargarse el peso según los requerimientos especificados
13	[SELU]	Debe introducirse la configuración del menú	Presione la tecla imprimir para continuar la configuración
14	[End ]	Final del punto y el punto de carga de la calibración	
15	[Add--]	Incluir el peso actual en la pantalla en valor de total	
16	[ <del>OVER</del> ]	El peso acumulado se desborda	Borrar el peso acumulado a tiempo
17	[Ld---]	Cargar el valor por defecto	
18	[Print]	Imprimir	

**ATTENTION:**  
Demandez à un professionnel de débogger, détecter et réparer le régulateur.



**ATTENTION::**  
Veuillez éteindre correctement le régulateur

---

En cas de raccordement électrique du régulateur, veuillez couper l'alimentation électrique au préalable. Attendez 30 secondes entre les deux mises sous-tension du régulateur.



**FAITES ATTENTION À L'ÉLECTRICITÉ STATIQUE**

---

Le régulateur est un appareil sensible à l'électricité statique, par conséquent veuillez prendre des précautions contre l'électricité statique lors de l'utilisation et l'entretien.

# 0. INFORMATION PRÉALABLE

## MONTAGE DE L'ENSEMBLE DU TRAIN DIRECTIONNEL

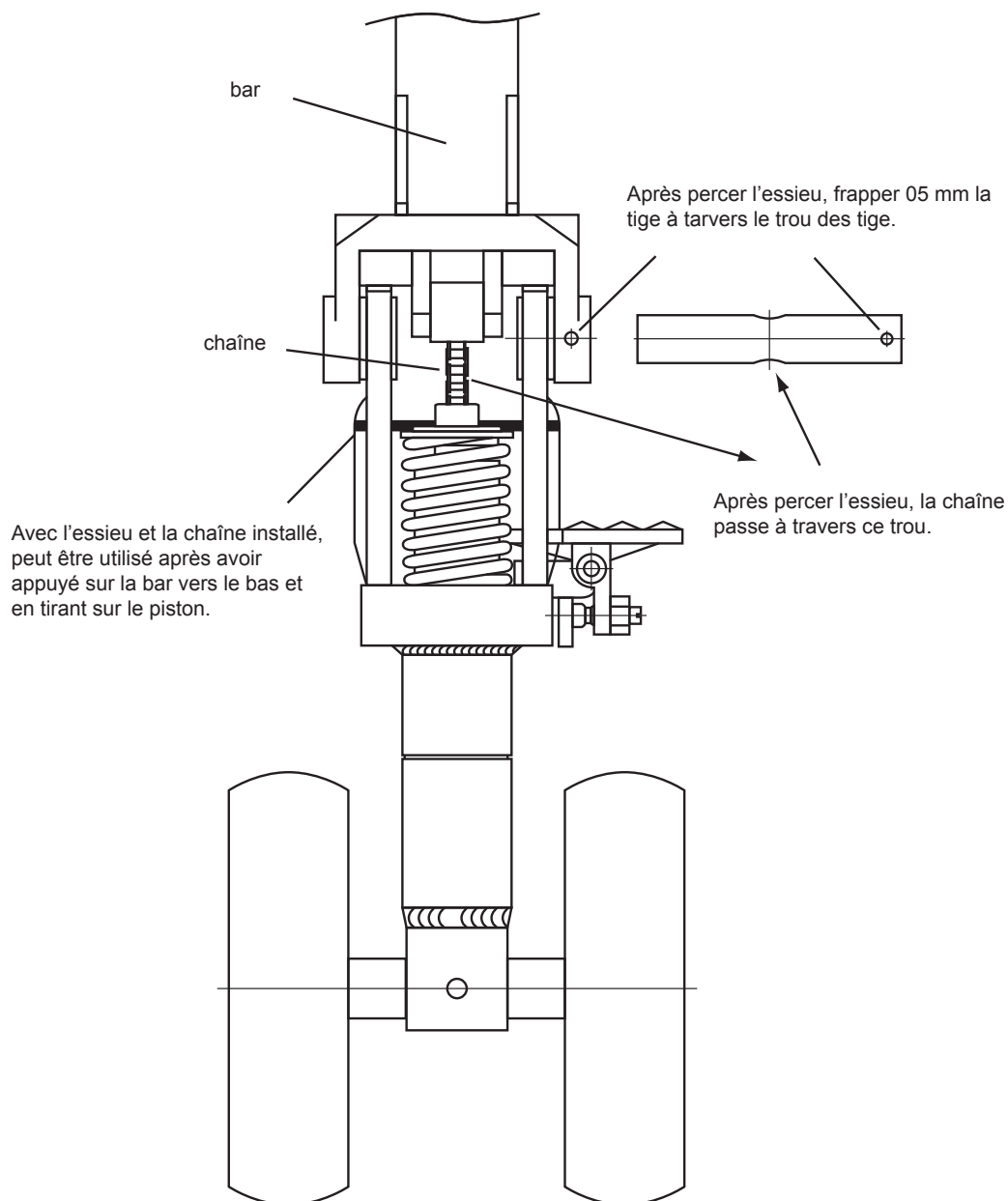

### LEVIER DE RÉGULATION

Le levier de régulation a trois positions (ascendante, moyenne et descendante)

Ascendante	--	--
Moyenne	--	--
Descendante	--	--

Quand le transpalette ne sera pas utilisé, le levier doit être placé dans une position moyenne. La position du levier de régulation a été ajustée à la fabrication, s'il est nécessaire de la changer, suivre les paragraphes suivants:

1. Si on pousse vers le bas le levier dans une position moyenne, les fourches s'élèvent, tourner la vis de décharge dans le sens des aiguilles d'une montre, les fourches ne s'élèveront pas.
2. Si on pousse le levier vers le bas dans une position moyenne, les fourches descendront, tourner la vis de décharge dans le sens opposé des aiguilles d'une montre jusqu'à ce que les fourches ne descendent plus.
3. Avec le levier de régulation en position descendante, les fourches ne descendent pas, tourner la vis de décharge dans le sens des aiguilles d'une montre jusqu'à ce que les fourches descendent. Conformément aux parties 3.1 et 3.2, vérifier le centre (position de fonctionnement) pour garantir que la vis est dans la position correcte.
4. Avec le levier de régulation dans une position ascendante, les fourches ne s'élèveront pas, tourner la vis de décharge dans le sens opposé à celui d'une montre jusqu'à ce que les fourches s'élèvent.



## REPARATION ET MAINTENANCE

### APPROVISIONNEMENT D'HUILE HYDRAULIQUE

Vérifier l'huile tous les 6 mois. Nous recommandons d'utiliser une huile hydraulique: ISO VG32, à 40°C sa viscosité cinématique est de 32 cSt, le total 0.3 litres.

A cause du transport ou de la manipulation, il est possible que de l'air entre dans le vérin hydraulique, ce qui peut entraîner que les fourches ne s'élèvent pas dans la position ascendante. La méthode suivante peut aider à solutionner le problème: Bouger le levier de la position ascendante à la position descendante.

### INSPECTION MAINTENANCE ET RÉVISION

L'inspection de maintenance est essentielle. Vous devez vérifier les roues et le vérin, retirer les corps étrangers qui se trouvent dans les roues. Quand les roues sont débarrassées des saletés et des corps étrangers, retirer la charge et descendre les fourches jusqu'à la plus basse position.

### LUBRIFIANTS

En usine nous appliquons des lubrifiants de longue durée dans les roulements et dans l'axe du transpalette. Tous les mois ou quand vous ferrez votre révision totale de l'appareil, vous devrez remettre du lubrifiant.

### GUIDE DE SÉCURITÉ

1. Avant d'utiliser le transpalette, lire attentivement ce manuel d'instructions.
2. Tenir compte qu'avant de tirer le transpalette, vous devrez lever un peu les fourches.
3. Après avoir tiré le transpalette, maintenir le levier en position moyenne. De cette façon, il sera plus facile de déplacer le transpalette et on réduira les à-coups sur le piston du levier. Cela protège l'étanchéité du piston du liquide et des composants dans le piston, tout cela rallonge la durée de vie du transpalette.
4. Le transpalette doit être utilisé par le personnel qui a une formation qualifiée.
5. Avant d'utiliser le transpalette, inspecter les roues, les leviers et les fourches.
6. Ne pas utiliser le transpalette sur des surfaces obliques.
7. Ne pas transporter des personnes sur la fourche.
8. On recommande que l'opérateur porte des gants et des chaussures de sécurité.
9. Dans le processus d'élévation et le transport de charge, tous les travailleurs environnant le transpalette doivent se tenir éloignés des fourches d'au moins 600 mm.
  10. Prêter beaucoup d'attention dans la manière de charger la palette et d'éviter l'inclinaison et la déviation de la charge (voir forme 2 B)
11. Ne pas excéder la capacité maximale du transpalette.
12. Utiliser le transpalette avec précaution dans les situations spéciales.

### MÉTHODE D'AJUSTEMENT DU TRANSPALLETTE

1. Déconnecter la prise de courant de l'indicateur.
2. Ajuster le multimètre digital dans l'échelle de "200 Ω" pour mesurer la résistance de chaque groupe à "10 Ω".  
Méthode d'ajustement:  
Connecter une pointe du multimètre à "E+" et avec l'autre pointe vérifier chaque groupe de "E+" A, B, C et D ajuster tous les groupes à "10 Ω". Maintenant connecter une pointe du multimètre à "E+" et avec l'autre pointe vérifier chaque groupe de "E-" A, B, C et D. Au moins effectuer huit mesures et finalement déconnecter le multimètre.
3. Insérer la prise de courant de l'indicateur et le connecter.
4. Placer le poids dans la partie frontale, au milieu et dans la partie postérieure des fourches, vérifier que la valeur du poids est la même, s'il ne l'est pas, ajuster légèrement les Groupes C et D de la plaque de circuit:
  - Si la valeur est incorrecte quand la charge se place dans la partie frontale de la fourche, adapter "D +" du groupe D, dans le sens aux aiguilles d'une montre pour de petites variations et dans le sens opposé pour de plus grandes variations.
  - Si la valeur est incorrecte quand la charge se place dans la partie postérieure de la fourche, adapter "C+" de groupe C, dans le sens des aiguilles d'une montre pour de petites variations et dans le sens opposé pour de plus grandes variations.

**Remarque: Cette procédure d'ajustement est faisable seulement quand l'erreur est petite, dans le cas contraire, ne pas utiliser cette méthode.**

Vérifier que les capteurs de chargement sont intacts et s'assurer que les fourches ne soient contraintes. Aussi, quand la valeur n'est pas exacte, ajuster uniquement les groupes C et D de la plaque ou les groupes À et B du potentiomètre, dans le cas contraire, on ne pourra pas adapter le transpalette correctement.

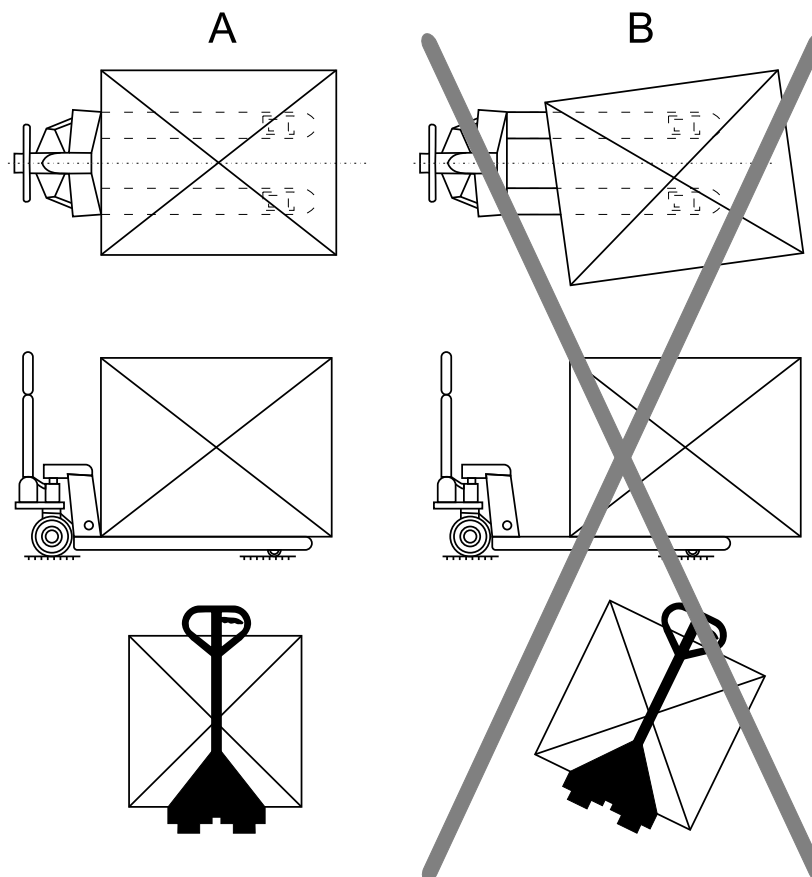
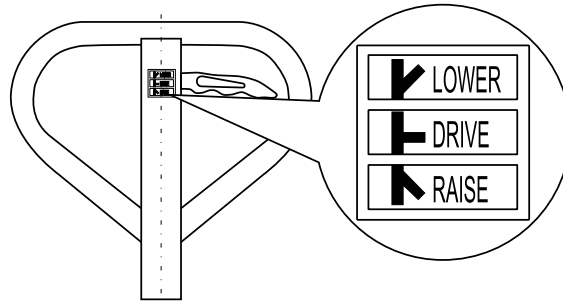

## SOLUTION DES PROBLEMES

MAUVAIS FONCTIONNEMENT	CAUSE	SOLUTION
La fourche ne peut pas s'élever à la hauteur maximale.	Huile hydraulique inadéquate.	Réapprovisionnement d'huile.
La fourche ne s'élève pas.	Il manque d'huile hydraulique. Huile sale.	Réapprovisionnement d'huile. Changer l'huile.
	Les boulons sont trop serrés sur les vis, et la valve reste ouverte.	Ajuster les boulons ou les vis.
	Il y a de l'air dans la pompe hydraulique.	Extraire l'air.
La fourche ne peut pas descendre.	Le placement de la marchandise dans un seul côté ou surcharge, cela provoque que les pistons ou le corps de la pompe hydraulique soit abîmés.	Remplacer les pistons par des plus grands.
	Les fourches ont été durant une longue période de temps élevées, ce qui a provoqué que les blocs de mouvement des pistons se sont oxydés.	Descendre la fourche à la position minimale quand il ne sera pas utilisé et lubrifier la baguette.
	Le boulon ou vis n'est pas dans la position correcte.	Ajuster le boulon ou la vis.
Dispersion d'huile.	Un vieillissement ou des détériorations dans les plombages Quelques pièces brisées.	Remplacer. Remplacer.
La valve de décharge ne fonctionne pas.	L'huile sale provoque que la valve ne peut pas se fermer hermétiquement	Changer l'huile.
	Quelque pièce du système hydraulique est abîmée ou cassée.	Vérifier et remplacer les pièces défectueuses.
	L'air est mélangé avec l'huile	Extraire l'air.
	Le Plombage vieilli ou les pièces abîmées	Remplacer.
	Le boulon ou vis n'est pas dans la position correcte.	Ajuster le boulon ou la vis.

## 1. INTRODUCTION

### CONDITIONS

- Maintenir le transpalette dans un lieu froid et sec. Ne pas le stocker dans des lieux avec de hautes températures.
- Éviter que le transpalette soit en contact avec aucun liquide. Si c'est nécessaire, le nettoyer avec un chiffon sec et doux.
- Éviter qu'aucun objet n'impacte le transpalette. Ne laissez pas tomber des objets sur la fourche et éviter de forts chocs.
- La charge située sur la fourche ne doit pas excéder la capacité maximale du transpalette.
- Si le transpalette ne va pas être utilisé durant une période, nettoyez et le couvrez-avec un sac en plastique dans une atmosphère sèche. Un sac desséchant peut être inclus pour prévenir n'importe quelle accumulation d'humidité.

## 2. FICHE TECHNIQUE

- 6 chiffres, écran LED 1.2 pouces, 7 voyants lumineux d'états. Longue durée de vie et résistance au choc
- 7 touches de fonctions. Système d'exploitation est facile à utiliser et très pratique.
- **Niveau de protection:** IP5x
- **Tension d'alimentation :** +5VDC
- Capacité du capteur de charge: au maximum 4 350Ω simulation des capteurs
- **Plage du signal d'entrée du point zéro :** 0-5mV
- **Plage du signal d'entrée à l'échelle complète :** 1-10 mV
- **Résolution interne :** 1 million
- **Taux de mise à niveau du poids :** 40 fois par secondes
- Mode d'alimentation
  - Batterie: 6V4Ah
  - Chargeur de batterie : tension 100-240VAC Courant 0.26A Fréquence 50-60Hz.
- // 7VAc 1A - + un indicateur LED de l'état de charge
- **Température de fonctionnement :** -10°C to +40°C, l'humidité relative est en dessous de 85 %
- **Température de stockage :** -20°C to +60°C, l'humidité relative est en dessous de 85 %
- **Conforme à la norme :** GB/T 7724-1999

## 3. FONCTION PRINCIPALE

- **Fonction de pesée basique :** réinitialisation, retrait de la peau et nettoyage de la peau
- Fonction de détection du poids, fonction de comptage, fonction échelle animale
- Fonction de maintien du poids, fonction d'accumulation du poids, affichage pourcentage
- Définir la fonction de sauvegarde de secours des paramètres
- Protection automatique de l'écran et arrêt automatique fonction économie d'énergie
- Format d'impression de très bonne qualité et protocole de communication (**uniquement pour les modèles d'imprimantes**)

## 4. DIMENSION BOUNDRY

Taille de l'instrument : détaillé dans la figure qui suit (mm); poids de l'instrument: 1.5kg

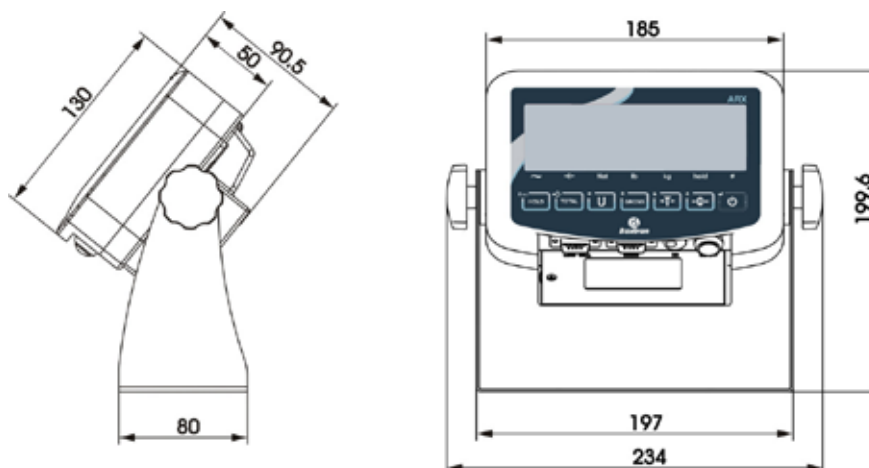

## 5. INTRODUCTION AU PANEL







Présentation des indicateurs lumineux

Identification	Analyse	Notes
~	Indicateur dynamique et statique	Le voyant est allumé quand la balance est dans un état dynamique, dans le cas contraire, le voyant est éteint
→0←	Indicateur du centre	Le voyant est allumé lorsque la valeur absolue du poids sur la balance est en dessous de $\pm 0.2d$ , dans le cas contraire, le voyant est éteint.
Net	Identification du poids brut et du poids net	Le voyant est allumé en poids net, il est éteint lorsqu'il est en poids brut
kg	Unité du poids	Pour indiquer l'unité en cours
Hold	Maintien du poids	Le voyant est allumé lorsque le poids est verrouillé sinon il est éteint
Ac	Indication de la tension de la batterie et de l'alimentation électrique	Le voyant vert est allumé lorsque la tension de l'adaptateur et de la batterie sont normales, le voyant rouge est allumé en situation de sous-tension.

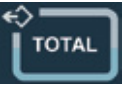
- Présentation des touches de fonctionnement

Le fonctionnement sans spécification particulière fait référence à une brève pression sur les touches.

Chaque touche prend en charge les fonctions suivantes selon les paramètres de mesure F.

Symbole de la touche	Mode de pesage normal	Définir l'état
	Touche de maintien du poids Pression brève F2.1 = 1, Sauvegarder/annuler. F2.1 = 2, basculer entre pourcentage et poids. F2.1 = 5, basculer entre quantité et poids. Pression longue entrer dans le menu Paramètres.	Retourner au menu précédent.
	Pression brève F2.1 = 1, Sauvegarder/annuler.	Aucun paramétrage.
	F2.1 = 2, basculer entre pourcentage et poids. F2.1 = 5, basculer entre quantité et poids.	Léger clignotement sur la gauche.
	Pression longue entrer dans le menu Paramètres.	Léger clignotement sur la droite.
	Touche de retrait de la peau Pression brève poids brut se convertit en poids net, le voyant de la lampe du poids net « Net » est allumé. Effectue l'opération de retrait de la peau plusieurs fois.	Le clignotement des chiffres diminue.
	Touche de réinitialisation Le mode poids brut réinitialise le poids. Lorsque la balance est en mode poids net, mode dynamique, mode économie et hors plage de réinitialisation, le fonctionnement de réinitialisation est non valide.	Dans le paramétrage, le nombre de clignotement augmente. En cas d'ajustement de l'affichage, l'accumulation est effacée
	Touche ON/OFF Pression brève Démarrage ou impression. (uniquement pour les modèles imprimantes) Format d'impression renvoie à l'Annexe 1. Pression longue éteindre. Allumer/éteindre	Confirmer l'opération pour enregistrer les données de paramètres.

## 6. PARAMÉTRAGE

### RÉGLAGE ENTRÉE:

Appuyez sur le bouton  sur l'écran dans le mode de pesage normal.

Si F1.14 = 0, vous pouvez établir tous les paramètres dans la plage F1~F5.

Si F1.14 = 1, vous pouvez seulement établir les paramètres dans la plage F2~F5.

Si F1.14 = 1 et vous avez besoin d'établir les paramètres dans le menu F1, vous pouvez appuyez sur le bouton interrupteur de calibration jusqu'à ce que le menu F1 soit initié.

### F1 RÉGLAGE DES PARAMÈTRES DE LA BALANCE

#### F1.1 Rang de Mesure

Paramètres sélectionnables: 3~200000 (valeur par défaut: 6)

#### F1.2 Cases décimales

Paramètres sélectionnables: 0 ---- aucune décimale

0.0 ---- 1 décimale

0.00 ---- 2 décimal

0.000 ---- 3 décimales (valeur par défaut)

0.0000 ---- 4 décimales

#### F1.3 Nombre de Divisions

Paramètres sélectionnables: 1 (valeur par défaut), 2, 5, 10, 20, 50

#### F1.4 Unité de Calibration

Paramètres sélectionnables: 0 ---- kg (valeur par défaut)

1 ---- lb

#### F1.5 Accélération Gravitationnelle

Paramètres sélectionnables : 9.70000~9.99999. Valeur par défaut = 9.79455.

#### F1.6 Calibration Point Zéro

[*E-SCL*] ] Maintenir l'échelle vide

Retirez les poids de la plateforme de pesage pour s'assurer que la balance est vide. Appuyez sur la clé  et l'écran affichera [*00 cal*]. Les numéros affichés réduiront lentement jusqu'à ce que l'écran affiche [*00 cal*]. A la fin, il affichera [*End*] pendant une seconde, ce qui indique la fin de la calibration point zéro.

#### F1.7 Calibration Point de Chargement

[*LOAD*] Poids de chargement

Chargez les poids sur la plateforme de pesage pour s'assurer que la valeur est 100% de l'échelle complète ≤ poids des poids ≤ valeur échelle complète, et après appuyez sur la clé  pour commencer l'étape suivante..

[*000000*] Entrer la même valeur de poids que celles des poids chargés.

Entrer la même valeur de poids que celles des poids chargés, une fois que la balance devient stable, appuyer sur la touche  et le compteur affichera [ ]. Ensuite, les chiffres affichés diminueront lentement jusqu'à ce que le compteur affiche [ ]. Au bout du compte, il affichera [ ] pendant une seconde, ce qui indiquera le point-zéro de calibration.

**F1.8** Suivi automatique nul

Paramètres sélectionnables : OFF, 1 d, 2 d, 3 d (valeurs par défaut)

**F1.9** Réinitialisation automatique de la plage au démarrage

Paramètres sélectionnables : OFF, 2 %, 10 %, 20 % (valeurs par défaut)

**F1.10** Bouton de réinitialisation de la plage

Paramètres sélectionnables : OFF, 2 %, 10 % (valeurs par défaut), 20 %

**F1.11** Filtre numérique

Paramètres sélectionnables : 0 ---- Filtrage faible

1 ---- Filtrage modéré (valeurs par défaut)

2 ---- Filtrage élevé

**F1.12** Plage constante

Paramètres sélectionnables : 1 d, 2 d, 3 d (valeurs par défaut)

**F1.13** Plage de surcharge d'affichage

Paramètres sélectionnables : 9d, 5% (valeurs par défaut), 10%, 20%

**F1.14** F1 Menu Protection

Paramètres sélectionnables: 0 ---- Entrer dans le F1 menu par le clavier

1 ---- Entrer dans le F1 menu en appuyant le bouton de calibration

**F1.15** Restauration des paramètres par défaut

Configurar los parámetros a través de F1-F4 como valores por defecto, ello no puede impactar los parámetros de la báscula estándar.

## F2 APPLIQUER LES PARAMÈTRES DE FONCTION

**F2.1** Seleccionar Función

Définir les paramètres dans F1~F4 comme paramètres par défaut, ce qui n'aura pas de répercussions sur les paramètres standards de la balance.

REPORT	
-----	
Gross	0.200 Kg
Tare	0.000 Kg
Net	0.200 Kg

1 ---- Maintenir la fonction de pesage

REPORT	
-----	
Gross	0.200 Kg
Tare	0.000 Kg
Net	0.200 Kg

REPORT	
-----	
Gross	25.000 Kg
Status	Hold

REPORT	
-----	
Net	25.000 Kg
Status	Hold

- 2 ---- Fonction d'affichage en pourcentage
- 3 ---- Vérification de fonction du poids et de la fonction de triAGE

<p>REPORT</p> <hr style="border-top: 1px dashed black;"/> <p>Gross     1.980 Kg State        Less</p>	<p>REPORT</p> <hr style="border-top: 1px dashed black;"/> <p>Gross     25.000 Kg State        OK</p>	<p>REPORT</p> <hr style="border-top: 1px dashed black;"/> <p>Net        25.000 Kg State        Over</p>
---	--	---

- 4 ---- Fonction d'accumulation de la bascule

<p>REPORT</p> <hr style="border-top: 1px dashed black;"/> <p>1            0.200 kg 2            0.175 kg 3            0.347 kg 4            0.375 kg</p> <hr style="border-top: 1px dashed black;"/> <p>Total:     1097Kg</p>	<p>REPORT</p> <hr style="border-top: 1px dashed black;"/> <p>Total     1.097 Kg</p>
---	---

→ **Paramètre 4.2.3 en 1**

→ **Paramètre 4.2.3 en 0**

- 5 ---- Fonction de comptage de la balance

<p>REPORT</p> <hr style="border-top: 1px dashed black;"/> <p>Gross     0.547 Kg Amount     55</p>
---

- 6 ---- Fonction balance animal

**F2.2** Valeur limite Vider bascule

Paramètres sélectionnables: 0—plage complète ( valeur par défaut: 0,001)

**F2.3** 3 Poids visé pour contrôle du poids et classement des paramètre sélectionnables

Paramètres sélectionnables: 0—plage complète( valeur par défaut: 2,000)

**F2.4** Erreur Positive pour contrôle du poids et classement des paramètres sélectionnables

Parámetros Seleccionables: 0~ plage complète (valeur par défaut: 0,100)

**F2.5** E5 Erreur négative pour contrôle du poids et classement des paramètres sélectionnables

Parámetros Seleccionables: 0-plage complète (valeur par défaut 0,100)

**F2.6** Accès au poids visé pour contrôle du poids et classement, et échantillon comptage paramètres poids sélectionnables :

Parámetros Seleccionables: 0 ---- Accès à pesage plateforme (valeur par défaut)

1 ---- Accès manuel à entrée



## F3 RÉGLAGE DU PARAMÈTRE POUR ÉCONOMIE D'ÉNERGIE

### F3.1 1 Réglage économiseur d'écran

Paramètres sélectionnables : 0~ 99 minutes, (valeur par défaut : 30 minutes) si le réglage est à 0, cette fonction ne peut pas être utilisée.

Quand l'écran est protégé, " " sera affiché de temps à autres.

### F3.2 Réglage économiseur d'écran pour le mode veille

Paramètres sélectionnables : 0~250 minutes. (valeur par défaut: 150 minutes) si le réglage est à 0, cette fonction ne peut pas être utilisée.

### F3.3 Contrôle de la luminosité de l'écran Affichage des paramètres de contrôle de la luminosité

Paramètres sélectionnables : 0---- niveau de luminosité bas

1 ---- niveau de luminosité moyen (valeur par défaut)

2 ---- niveau de luminosité haut

### F3.4 Réglage date sur horloge à temps réel

### F3.5 Réglage heure sur horloge à temps réel

## F4 CONFIGURATION IMPRIMANTE (NE PAS MODIFIER)

### F4.2.4 Sélection langages impression

**CHI:** CHINOIS \ **ENG:** ANGLAIS \ **FRA:** FRANÇAIS \ **ESP:** ESPAGNOL \ **ITA:** ITALIEN \ **POR:** PORTUGAIS



## F5 MAINTENANCE ET SERVICE

### F5.1 Test clé

Affichage Instrumenti, presser , , ,

, [lb/kg] et  dans l'ordre ordre, et instrument est affiché , , , ,  et , presser  pour quitter le test clé

### F5.2 Affichage écran du test

Toutes les touches de l'affichage du compteur ont une auto-inspection, pour voir où il manque des touches. Presser  ou  pour quitter l'écran d'affichage.

### F5.3 Affichage code interne actuel

Cet affichage montre le code interne de l'instrument actuel après nivellement. Presser  ou  pour quitter l'interface.

## 7. DESCRIPTION DE LA FONCTION

### FONCTION D'ENTRETIEN DU POIDS F2.1 = 1

#### Méthode d'opération

Dans un état de pesée normal, appuyez sur  sur le panneau de commande, l'instrument, L'opération d'entretien du poids est effective uniquement lorsque la valeur de pesée  $\geq F2.2$  s'affiche. Sinon, vous reviendrez à l'état de pesée après que les informations d'opération invalides [---no---] s'affichent pendant une seconde.

Si le poids est sur l'état bloqué, appuyez sur  pour annuler le blocage du poids et revenir à l'état de pesée normal, et le voyant « Maintenir » est éteint.

Si elle est en mode bloqué, qu'elle refuse de retirer du revêtement, de supprimer du revêtement et de paramétrer l'opération.

### AFFICHAGE DU POURCENTAGE F2.1 = 2

#### Spécification de l'affichage

Affiche [Pr 20.5], représentant 20,5 %.

Pr = poids réel actuel / gamme  $\times 100$  %.

Appuyez sur  pour afficher l'interrupteur en pourcentage et en poids.

### CONTRÔLER LE POIDS ET SÉLECTIONNER LA FONCTION BALANCE F2.1 = 3

#### Description de la fonction

Configurez les paramètres tels que F2.2 = A, F2.3 = B, F2.4 = C et F2.5 = D. Lorsque le poids affiché est X.

Si  $X \leq A$ , ne réalisez pas le contrôle du poids et de la sélection.

Si  $X < (B - D)$ , le poids est trop faible, et l'écran clignote.

Si  $(B - D) \leq X \leq (B - C)$ , elle est habilitée et l'écran est normal

Si  $X > (B - C)$ , il y a un surpoids et l'écran clignote.

#### Acquisition d'une valeur cible

Appuyer sur  longuement jusqu'à ce que l'écran affiche [TARGET], puis appuyer sur  pour afficher la valeur cible actuelle et que l'écran clignote.

Si F2.6 = 0, appuyez sur , l'instrument effectuera la pesée sur l'échelle actuelle en fonction de la nouvelle valeur cible et sortira de l'interface de paramétrage.



Si F2.6 = 1, l'écran affiche [000000], pour demander la modification manuelle de la valeur cible. Après la modification, appuyez sur  pour sauvegarder les données de paramétrage et sortir de l'interface de paramétrage.

### FONCTION DE BALANCE D'ACCUMULATION F2.1 = 4

#### Méthode d'opération

Dans un état de pesée normal, lorsque la balance est dedans, ajoutez du poids et appuyez sur  sur le panneau de commande, si l'écran affiche la barre d'avancement [Add--], cela indique que le poids affiché actuellement est compris dans la valeur accumulée, puis il revient à l'état de pesée normal. Si l'écran affiche [---no---] pendant une seconde, et revient à l'état de pesée normal, cela indique que l'opération est invalide. Raison : 1. Entre deux opérations d'accumulation, l'échelle doit disposer d'un processus « retour vers ». Sinon, l'accumulation est rejetée. 2. L'opération d'accumulation est effective lorsque le poids affiché  $\geq F2.2$  est configuré. 3. La balance est à l'état « dynamique ».

Réglage, effacement et impression de la valeur accumulée

Dans l'état de pesée normal, appuyez sur  sur le panneau de commande pendant plus de 2 secondes. L'écran affichera [Zéro] pendant une seconde, puis l'écran affichera la valeur accumulée totale actuelle [R 9.500] et clignotera. Pour effacer la valeur accumulée, appuyez sur [Pr 20.5], pour faire revenir le poids clignotant à 0. Appuyez sur  pour imprimer les données accumulées. Appuyez sur ara imprimir la información acumulada. Presione la tecla  pour sortir de l'interface.







**Attention :** configurez en mode données détaillées ou données accumulées dans F4.6.

## FONCTION D'ÉQUILIBRAGE À COMPTER F2.1 = 5

### Méthode d'opération





[c 120], affichant la quantité actuelle.

### Méthode d'opération

1. Vérifiez que la balance est dedans. Sinon, appuyez sur  pour la paramétrer.
2. Positionnez les matériaux sur l'échelle
3. Appuyez sur  longuement jusqu'à ce que l'écran affiche [SAMPLE], puis appuyez . Si F2.6 = 0, l'écran affiche [PCS 00]. Saisir la quantité comptée seulement maintenant, et appuyez sur  pour confirmation. L'instrument sauvegarde les données de prélèvement et sort de l'interface de prélèvement. Si F2.6 = 1, l'écran affiche [000000], saisissez le poids de prélèvement. Appuyez sur  l'instrument sauvegarde les données de paramétrage et sort de l'interface de paramétrage.
4. Dans cette fonction, appuyez sur  pour afficher l'interrupteur entre la quantité et le poids.



## FONCTION DE LA BALANCE ANIMALE F2.1 = 6

### Méthode d'opération

Dans l'état de pesée normal, positionnez l'animal sur la plateforme de pesée et son poids doit être  $\geq$  valeur limite configurée dans F2.2. Appuyez sur  l'instrument collectera le prélèvement des données. Après le prélèvement, la valeur moyenne des données du prélèvement sera bloquée, affichant A X.XXX. Appuyez sur  pour imprimer ; appuyez sur  ou  pour sortir de l'interface

## 8. MESSAGE-GUIDE DE L'INSTRUMENT

L'instrument dispose d'une stabilité et d'une fiabilité extrêmement élevées. Par conséquent, il n'est pas facile de rencontrer des erreurs dans un état général. Lorsqu'une erreur se produit, veuillez éliminer l'erreur en premier lieu puis observer si l'instrument comprend toujours une erreur après l'allumage. Ne vous pressez pas pour réparer la structure ou l'instrument de la balance. Réparez l'instrument en fonction du code d'erreur de l'instrument si possible.

N°	Symbole	Analyse	Remarque
1	[--EEE] [ EEE]	Impossible de réinitialiser après le démarrage	1. Déterminer l'état non chargé lors du démarrage ; 2. Réaliser le calibrage à nouveau
2	[r-----]	L'objet pesé se trouve au-dessus de la gamme complète pendant 9 jours	Réduisez le poids sur la plateforme de pesée
3	[L-----]	L'objet pesé se trouve en-dessous de 0 pendant 5 JOURS	Appuyez sur  pour réinitialiser
4	[r--no--] [L_no--]	Hors de la gamme de suppression	Vérifiez que la plateforme de pesée dispose de poids. Supprimer le poids.
5	--[0]--	Opération invalide	
6	[Err 03]	Somme de contrôle et erreur EEPROM	Appuyez sur  imprimer à nouveau la valeur d'origine. Recommencez. Si les informations se produisent à nouveau, renvoyez-le à l'usine pour réparation. Veuillez calibrer la balance à nouveau si la situation ne se produit pas ; Attention : cet emplacement est fourni avec tous les paramètres des instruments de l'usine.
7	[Err 05]	La saisie du calibrage est trop faible	Saisie $\geq 10$ % du poids de la gamme complète
8	[Err 06]	Le poids en calibrage est trop faible	Charge $\geq 10$ % du poids de la gamme complète
9	[Err 07]	La balance est dynamique en ampleur	Inspectez la structure de la balance
10	[Err 08]	Configurez l'erreur de la date et de l'heure	Configurer en fonction de la spécification de la date et de l'heure
11	[Err 09]	Erreur d'initialisation AD	Si l'erreur se produit après le redémarrage, renvoyez-le à l'usine pour réparation
12	[LORd]	Dans la balance de chargement, cela indique de charger du poids ;	Chargez le poids en respectant les exigences
13	[SELUd]	Il est passé au paramétrage du menu	Appuyez sur [imprimer] pour poursuivre le paramétrage.
14	[End ]	Fin de point et chargement du calibrage du point	
15	[Add--]	Comprenant le poids actuellement affiché dans la valeur accumulée	
16	[--OVER-]	Dépassements de poids accumulés	Supprimer le poids accumulé dans le temps.
17	[Ld---]	Charger la valeur par défaut	
18	[Print]	Imprimer	

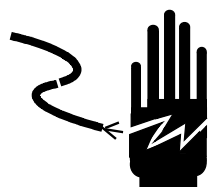
**ADVERTÊNCIA:**

Pedir ajuda a pessoal especializado para depurar, detetar ou reparar o regulador

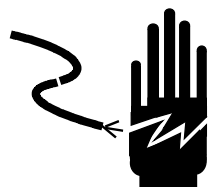
**ADVERTÊNCIA:**

Por favor, proporcionar uma base adequada ao controlador

---

Quando se proceda à ligação do controlador, por favor cortar primeiro a fonte de alimentação.  
Esperar 30 segundos ao ligar o controlador, 2 vezes.

**PRESTAR ATENÇÃO À ELETRICIDADE ESTÁTICA**

---

O controlador é um dispositivo sensível à eletricidade estática, portanto, por favor, devem ser tomadas precauções antiestáticas aquando da sua utilização e também durante a sua manutenção.

# 0. INFORMAÇÃO PRÉVIA

## MONTAGEM DO CONJUNTO DO LEME

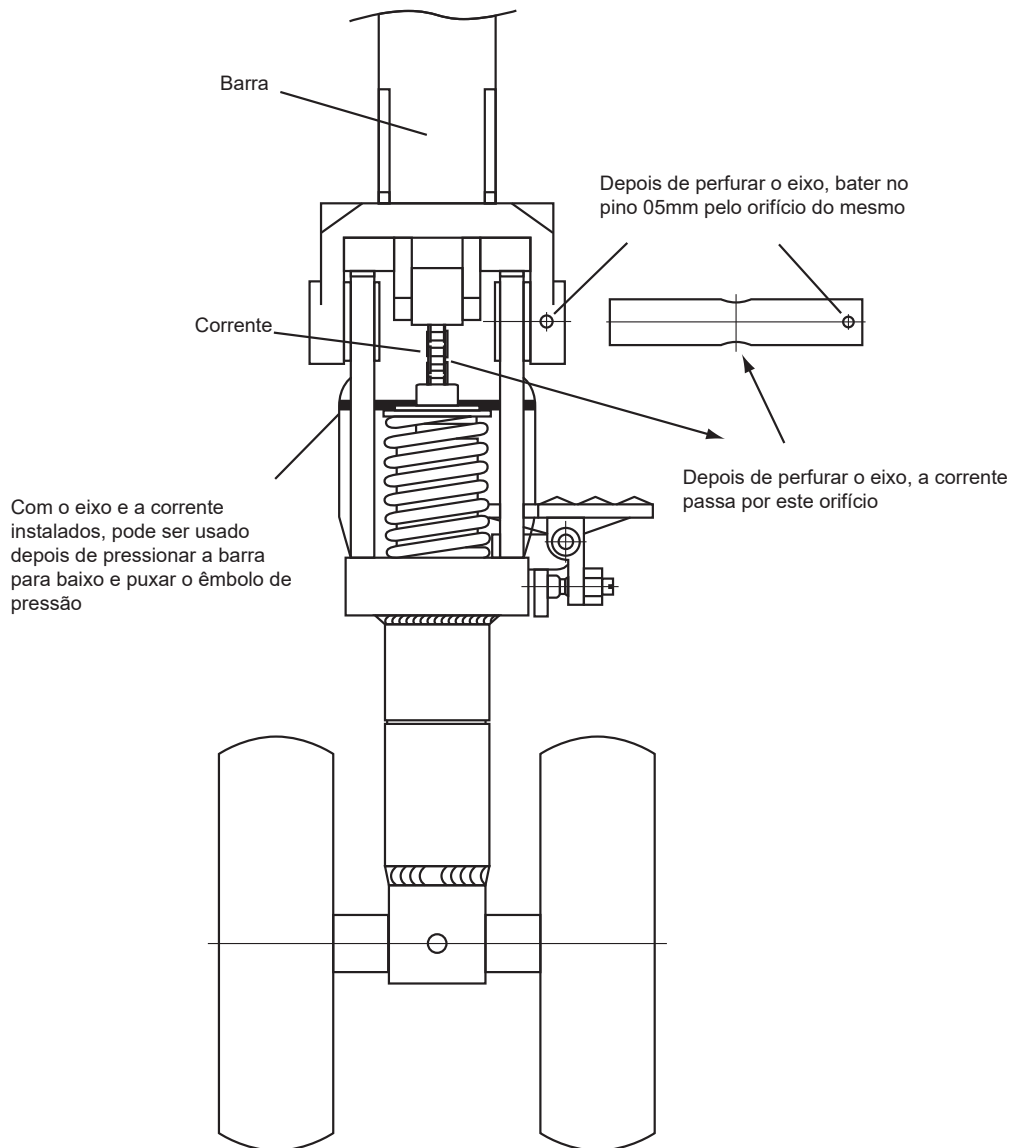

### ALAVANCA DE REGULAÇÃO

A alavanca de regulação tem três posições (ascendente, média e descendente)

ascendente	--	--
média	--	--
descendente	--	--

O controlador é um dispositivo sensível à eletricidade estática, portanto, por favor, devem ser tomadas precauções antiestáticas aquando da sua utilização e também durante a sua manutenção.

Quando não utilizar o porta-paletes, o timão deve ser colocado em posição média. A posição da alavanca de regulação foi ajustada na fábrica, caso seja necessário mudá-la, seguir os seguintes passos:

1. Se a alavanca for puxada para baixo, em posição média, os garfos se elevam, rodar o parafuso de descarga no sentido das agulhas do relógio, os garfos não se elevarão quando seja pressionada a alavanca.
2. Se a alavanca for puxada para baixo, em posição média, os garfos descenderão, rodar o parafuso de descarga no sentido contrário às agulhas do relógio até que os garfos não descendam ao pressionar a alavanca.
3. Com a alavanca de regulação em posição descendente, os garfos não descendem, rodar o parafuso de descarga no sentido das agulhas do relógio até que os garfos descendam ao pressionar a alavanca.
4. Com a alavanca de regulação em posição ascendente, os garfos não se elevarão, rodar o parafuso de descarga em sentido contrário às agulhas do relógio até que os garfos se elevem com a alavanca nesta posição.

## REPARAÇÃO E MANUTENÇÃO

### ABASTECIMENTO DE ÓLEO HIDRÁULICO

Verificar o óleo cada 6 meses. Recomendamos utilizar óleo hidráulico: ISO VG32, a 400C a sua viscosidade cinemática é de 32 cSt, o total 0.3 litros.

Devido ao transporte ou inversão, é provável que entre ar na bomba hidráulica, o que pode provocar que os garfos não se elevem na posição de elevação. O seguinte método pode ajudar a evitá-lo: Mover a alavanca a partir da posição de elevação para a posição de descida várias vezes.

### ROTINA DE MANUTENÇÃO E REVISÃO

A rotina de manutenção é essencial. Deve centrar-se nas rodas e no mandril, retirar os corpos estranhos incrustados nas rodas e evitar que furos. Quando as rodas se encontrem livres de sujidade e corpos estranhos. Retirar a carga e descer os garfos até à posição mais baixa.

### LUBRIFICANTES

Na fábrica foram aplicados lubrificantes de longa duração, quer nos rolamentos, quer no eixo. Apenas será necessário aplicar lubrificante em meses alternados ou cada vez que seja realizada uma revisão a fundo.

### GUIA DE SEGURANÇA

1. Antes de utilizar o porta-paletes, ler atentamente este manual de instruções.
2. Ter em conta que antes de puxar do porta-paletes, os garfos devem ser ligeiramente elevados.
3. Ao puxar do porta-paletes, por favor, manter a alavanca em posição média. Assim, será mais fácil de mover e irão reduzir-se os movimentos do pistão da alavanca. De igual forma, será protegida a selagem do líquido e os componentes do pistão, tudo isto, durante a vida útil do porta-paletes.
4. O porta-paletes deve ser utilizado por pessoal com formação qualificada.
5. Antes de utilizar o porta-paletes, inspecionar as rodas, alavancas e garfos.
6. Não utilizar o porta-paletes sobre superfícies oblíquas.
7. Não transportar uma pessoa sobre o garfo.
8. Recomenda-se que o operador use luvas e calçado de segurança.
9. No processo de elevação e transporte de carga, todos os trabalhadores ao redor, devem manter-se a uma distância mínima de 600 mm.
10. Prestar muita atenção na forma de carregar o palete e evitar a inclinação ou desvio da carga (ver figura 2 B).
11. Não ultrapassar a capacidade máxima do porta-paletes.
12. Utilizar o porta-paletes com cuidado em situações especiais.

### MÉTODO DE AJUSTE DO TRANSPALETE

1. Desconectar a ficha do indicador.
2. Ajustar o multímetro digital na escala de "200  $\Omega$ " para medir a resistência de cada grupo a "10  $\Omega$ ". Método de ajuste:  
Conectar uma ponta do multímetro para "E+" e com a outra ponta verificar cada grupo do "E+" A, B, C e D ajustar todos os grupos a "10  $\Omega$ ". Conectar agora uma ponta do multímetro para "E-" e com a outra ponta verificar cada grupo do "E-" A, B, C e D. Efetuar pelo menos oito medições e finalmente desconectar o multímetro.
3. Inserir a ficha do indicador e ligá-lo.
4. Coloque o peso na frente, meio e atrás dos garfos, verifique se o valor do peso é o mesmo; se não for, ajuste os grupos C e D da placa de circuito ligeiramente:
  - Se o valor estiver incorreto quando a carga for colocada na frente do garfo, ajuste "D +" do grupo D, no sentido dos ponteiros do relógio, para pequenas variações e na direção oposta, para maiores variações.
  - Se o valor estiver incorreto quando a carga for colocada na parte de trás do garfo, ajuste "C +" do grupo C, no sentido dos ponteiros do relógio para pequenas variações e na direção oposta para variações maiores.

**Nota: Este procedimento de ajuste é viável apenas quando o erro é pequeno; caso contrário, não use este método.**

Verifique se as células de carga estão intactas e soltas, certifique-se de que os garfos não se tocam. Além disso, quando o valor não for exato, ajuste apenas os grupos C e D da placa ou os grupos A e B do potenciômetro; caso contrário, o transpaletes não poderá ser ajustado corretamente.

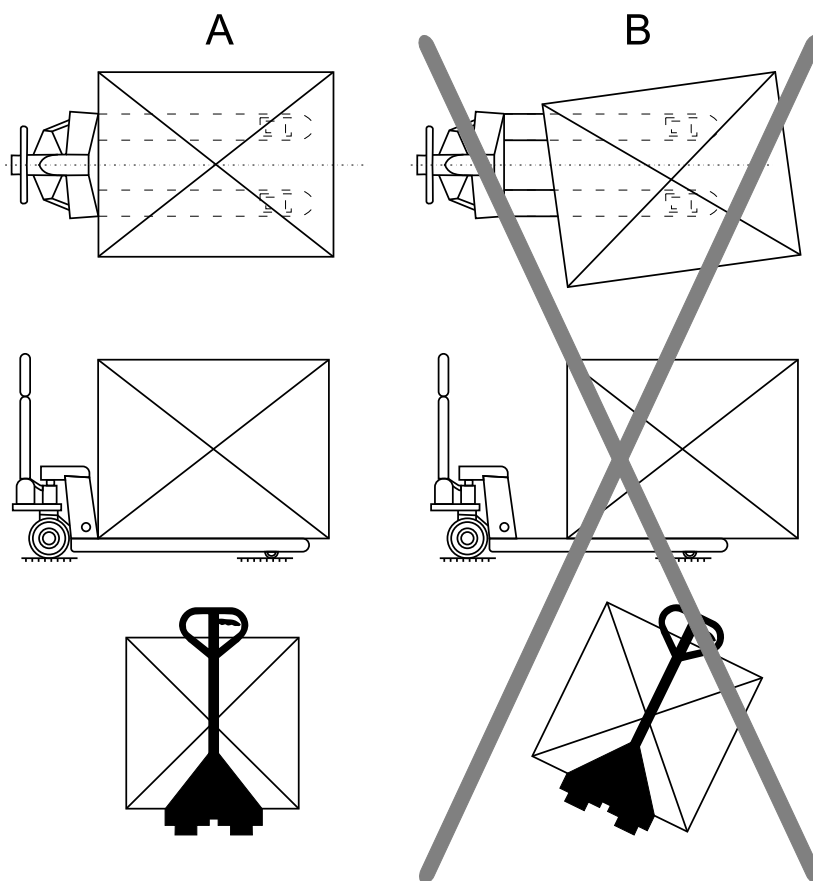
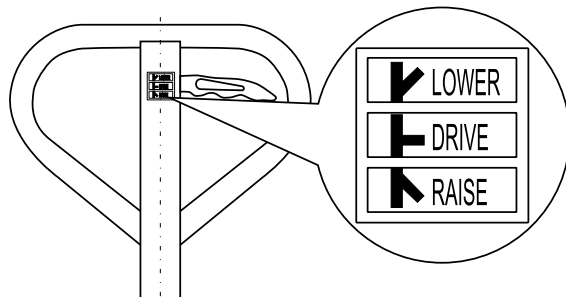



## RESOLUÇÃO DE PROBLEMAS

PROBLEMA	CAUSAS POSSÍVEIS	SOLUÇÕES
O garfo não pode ser levado até à altura máxima.	Óleo hidráulico inadequado.	Reabastecimento de óleo
O garfo não sobe.	Falta de óleo hidráulico. Óleo sujo. Manter os pernos muito próximos ou muito apertados com os parafusos, para que a válvula permaneça aberta. Existe ar na bomba hidráulica.	Reabastecimento de óleo. Mudar o óleo. Aperte os pernos ou parafusos Extrair o ar.
O garfo não pode descer.	A colocação das mercadorias de um lado ou a carga excessiva fazem com que os pistões ou o corpo da bomba hidráulica sejam danificados. Os garfos estiveram subidos por um longo período de tempo, o que causou que os blocos de movimento dos pistões tenham enferrujado. O perno ou parafuso não está na posição correta.	Substituir os pistões por outros maiores Baixe o garfo para a posição mínima quando não estiver em uso e lubrifique a haste Ajustar o perno ou o parafuso
Derrame de óleo.	Envelhecimento ou dano nos selos. Algumas peças quebradas.	Atualizar Atualizar
A válvula de descarga não funciona.	O óleo sujo faz com que a válvula não feche hermeticamente. Alguma peça do sistema hidráulico está danificada ou quebrada. O ar misturou-se com o óleo Selo envelhecido ou peças danificadas. O perno ou parafuso não está na posição correta.	Mudar o óleo. Rever e substituir as peças gastas. Extrair o ar. Atualizar Ajustar o perno ou o parafuso

## 1. INTRODUÇÃO

### CONDIÇÕES

1. Mantenha a porta paletes em local frio e seco. Não armazene em ambientes com altas temperaturas.
2. Evite que o porta-paletes fique em contacto com qualquer líquido. Se necessário, limpe-o com um pano seco e macio.
3. Evite que qualquer objeto atinja o porta-paletes. Não deixe cair objetos no garfo e evite choques fortes.
4. A carga colocada no garfo não deve exceder a capacidade máxima do porta-paletes.
5. Se o porta-paletes não for utilizado durante algum tempo, limpe-o e cubra-o com um saco de plástico num ambiente seco. Uma bolsa dessecante pode ser incluída para evitar qualquer acumulo de humidade.

## 2. INDICADORES TÉCNICOS

- Ecrã LED de 6 dígitos 1.2 polegadas, 7 lâmpadas indicadoras de estado. Vida útil longa e resistente a choques.
- 7 teclas de função. É fácil e simples de utilizar.
- **Nível de proteção:** IP5x
- **Tensão de excitação:** +5VDC
- **Capacidade de carga do sensor:** no máximo 4 350.... sensores de simulação
- **Intervalo de sinal de entrada do ponto zero:** 0-5mV
- **Intervalo de sinal de entrada em grande escala:** 1-10mV
- **Resolução interior:** 1 milhão
- **Intervalo de atualização de peso:** 40 vezes por segundo
- Modo fornecimento elétrico

**Bateria:** 6V4Ah

**Carregador de Bateria:** potência 100-240VAC Tensão 0.26A Frequência 50-60Hz//7VAc 1ª -+

Com indicador LED do estado de carga

- **Temperatura de funcionamento:** -10 °C a +40 °C, a humidade relativa está abaixo de 85%
- **Temperatura de armazenamento:** -20°C a + 60°C, a humidade relativa está abaixo de 85%
- **Conforme a norma:** GB/T 7724-1999

## 3. FUNÇÕES PRINCIPAIS

- **Função de pesagem básica:** reiniciar, retirar a estrutura e remover a mesma
- Função de deteção de peso, função de contagem, função de balanço para pesagem de animais
- Função para manter o peso, função para acumular peso, mostrar percentagem no ecrã
- Programar função de parâmetros de backup redundantes
- Proteção de ecrã automática e função de fecho automático para poupar energia
- Formatos de impressão variados e protocolo de comunicação. **(Apenas para modelos de impressora)**

## 4. DIMENSÃO DE FRONTEIRA

Tamanho do instrumento: está indicado na figura seguinte (mm), instrumento de peso: 1,5 kg.

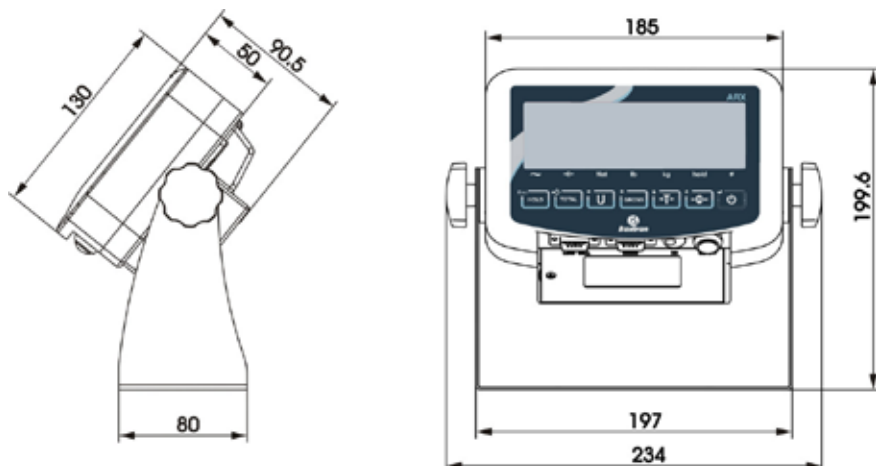

## 5. INTRODUÇÃO NO PAINEL





- Introdução às lâmpadas indicadoras

Identificação	Análise	Observação
~	Indicação dinâmica e estática	A lâmpada acende quando a balança está num estado dinâmico; quando não está neste estado a lâmpada apaga-se
→0←	Indicação centro	A lâmpada acende quando o valor absoluto do peso da balança é menor que $\pm 0.2d$ ; quando estas condições não são cumpridas
Net	Identificação de peso líquido e peso bruto	A lâmpada acende quando o peso é líquido e desliga quando é bruto
kg	Unidade de peso	For indicating current unit
Hold	Manter peso	A lâmpada acende-se quando o peso está fechado; caso contrário, está apagada.
Ac	Indicação da voltagem da bateria e da fonte de alimentação	A luz verde acende quando a voltagem da bateria e do adaptador é normal; se a tensão estiver abaixo do normal, a lâmpada vermelha acende.

- Introdução às teclas de funcionamento

Para o funcionamento do aparelho sem especificações especiais, prima os botões brevemente.

Cada uma das teclas executa as seguintes funções, dependendo da configuração da medida F.

Símbolo teclas	Estado normal de pesagem	Programar estado
	Tecla de manutenção de peso. Premir brevemente-F2.1=1, manter/cancelar F2.1=2, trocar entre percentagem e peso F2.1=5, trocar entre quantidade e peso Digitar um período longo- para introduzir a configuração do menu	Voltar ao último menu
	Tecla acumulação Premir a tecla por um curto período de tempo- F2.1=4, inclui a aparição no ecrã do peso na quantidade total Pressão longa- F2.1=3, seleccione a escala para a amostra do peso desejado F2.1=4, mostra no ecrã o peso acumulado da escala F2.1=5, contar a amostra da escala.	Sem definição
	Tecla unidade de conversão Pressão curta- no modo de pesagem, muda a unidade de peso. Acende-se o sinal de indicação da unidade correspondente.	O bit intermitente está à esquerda.
	Tecla eliminar pele Pressão curta- o peso líquido retorna ao peso bruto; a lâmpada de indução de peso líquido "Net" está apagada	O bit intermitente está à direita.
	Tecla eliminar pele Pressão curta- o peso bruto retorna ao peso líquido. A lâmpada de indicação de peso líquido "Net" está acesa. Realiza a operação eliminar pele múltiplas vezes.	A posição do dígito intermitente reduz-se.

**Tecla eliminar**

O modo do peso bruto reinicia o peso. Quando a balança está no peso líquido, no modo dinâmico, no modo de economia e fora do intervalo de reiniciar, a operação de exclusão não é válida.

Na configuração, o dígito de posição intermitente aumenta. Quando o ecrã se ajusta, apaga-se o total acumulado.

**Tecla ON/OFF**

Pressão breve- Colocar em funcionamento ou imprimir (apenas para modelos de impressão)

O formato de impressão faz referência ao Anexo 1.

Pressão longa- fecho. Apagar/Acender

Confirmar a operação, para guardar a configuração de dados.

## 6. INTRODUÇÃO NO PAINEL

### ENTRAR CONFIGURAÇÃO

Premir a tecla  no painel de operação no modo de pesar normal.

Se F1.14 = 0, pode programar todos os parâmetros entre F1-F5.

Se F1.14 = 1, pode programar só os parâmetros entre F2-F5

Se F1.14 = 1, pode precisar de programar os parâmetros que se encontram no menu F1; pode premir a tecla de mudança de calibração até que esteja introduzido o menu F1.

### F1 PARÂMETRO F1 CONFIGURAÇÃO DA BALANÇA

#### F1.1 Intervalo de medição

Parâmetros a seleccionar: 3-200000 (valor por defeito: 6)

#### F1.2 Posições decimais

Parâmetros seleccionáveis: 0----sem ponto decimal

0.0----1 posição decimal

0.00----2 posições decimais

0.000----3 posições decimais (valor por defeito)

0.0000----4 posições decimais

#### F1.3 Número de Divisões

Parâmetros seleccionáveis: 1 (valor por defeito), 2, 5, 10, 20, 50

#### F1.4 Unidade de Calibração

Parâmetros seleccionáveis: 0---- kg (valor por defeito)

1----lb

#### F1.5 Aceleração Gravitacional

Parâmetros seleccionáveis: 9,70000-9,99999. Valor por defeito = 9,79455

#### F1.6 Calibração Ponto Zero

[E-SC] Manter a escala vazia

Remover os pesos que estão na plataforma de pesagem para garantir que a balança está no modo vazio. Prima a tecla  e no contador aparecerá o símbolo [00 cal]. Os dígitos que aparecem no ecrã diminuirão pouco a pouco até que apareça no ecrã o contador [00 cal]. No final, a mensagem [End] aparecerá no ecrã por um segundo, indicando o final do processo de calibração do ponto zero.

**F1.7** Calibração ponto de carga

[LORA] A carregar pesos

Carregar os pesos na plataforma de pesagem para garantir que  $10\%$  do valor total da balança  $\leq$  peso dos pesos  $\leq$  valor de balança cheia e, em seguida, premir a tecla  para iniciar o próximo passo.

[000000] inserir o mesmo valor de peso dos pesos carregados.

Para inserir o mesmo valor de peso que os pesos carregados, prima a tecla  quando a balança estiver estável e o contador mostrar o símbolo () no ecrã.

Depois disso, os dígitos que aparecem no ecrã serão reduzidos pouco a pouco até que o contador mostre (). No final aparecerá no ecrã () por um segundo; isso indica o fim da calibração do ponto de carga.

**F1.8** Pesquisa automática de Nulo

Parâmetros seleccionáveis: OFF, 1 d, 2 d, 3 d (valor por defeito)

**F1.9** Intervalo Reinício Automático no Início

Parâmetros seleccionáveis: OFF, 2%, 10%, 20% (valor por defeito)

**F1.10** Botão Intervalo Reinício

Parâmetros seleccionáveis: OFF, 2%, 10% (valor por defeito), 20%

**F1.11** Filtro Digital

Parâmetros seleccionáveis: 0----Filragem suave

1----Filragem moderada (valor por defeito)

2----Filragem forte

**F1.12** Intervalo Estável

Parâmetros seleccionáveis: 1 d, 2 d, 3 d (valor por defeito)

**F1.13** Intervalo Ecrã Carga excessiva

Parâmetros seleccionáveis: 9d, 5% (valor por defeito), 10%, 20%

**F1.14** F1 Menu Protecção

Parâmetros seleccionáveis: 0 ----Introduzir menu F1 através do uso do teclado

1 ----Introduzir menu F1 através do uso da tecla de calibração

**F1.15** Restaurar Ajuste Predeterminado

Configurar os parâmetros através de F1-F4 como valores por defeito; isso não pode ter impacto nos parâmetros padrão da balança.

## F2 APLICAR FUNÇÃO CONFIGURAÇÃO

**F2.1** Selecionar Função

Parâmetros seleccionáveis: 0 ---- Fechar a aplicação de funções (valor por defeito)

RELATÓRIO	
Bruto	0,200 Kg
Tara	0,000 Kg
Líquido	0'200 Kg

1 ---- Manter função pesar

RELATÓRIO	
Bruto	0,200 Kg
Tara	0,000 Kg
Líquido	0 200 Kg

RELATÓRIO	
Bruto	25,000 Kg
Estado	Manter

RELATÓRIO	
Líquido	25,000 Kg
Estado	Manter

2 ---- Função mostrar percentagem

3 ---- Função verificar peso e função de classificação

RELATÓRIO	
Bruto	1,980 Kg
Estado	Menos

RELATÓRIO	
Bruto	25,000 Kg
Estado	OK

RELATÓRIO	
Líquido	38,000 Kg
Estado	Fim

4 ---- Função de acumulação da balança

RELATÓRIO	
1	0,200 KG
2	0,175 KG
3	0,347 KG
4	0,375 KG
-----	
TOTAL	1097 KG

RELATÓRIO	
Total	1,097 Kg

→ Parâmetro 4.2.3 em 0

→ Parâmetro 4.2.3 em 1

5 ---- Função de contar da balança

RELATÓRIO	
Bruto	0,547 Kg
Montante	55

6 ---- Função animal da balança

**F2.2** Valor limite Esvaziar Balança

Parâmetros selecionáveis: 0—Intervalo pleno (valor por defeito: 0,001)

**F2.3** Peso desejado para Verificação de peso e função de classificação

Parâmetros selecionáveis: 0—Intervalo completo (valor por defeito: 2,000)

**F2.4** Erro Positivo para Verificação de peso e função de classificação

Parâmetros selecionáveis: 0- gama completa (valor por defeito: 0,100)

**F2.5** Erro Negativo para Verificação de peso e função de classificação

Parâmetros selecionáveis: 0- gama completa (valor por defeito: 0,100)

**F2.6** Acesso a peso desejado para Verificação de peso e função de classificação, e contar Peso de Amostra

Parâmetros selecionáveis: 0 ---- Aceder à Plataforma de Pesar (valor por defeito)

1 ---- Aceder à Introdução manualmente

**F3 CONFIGURAÇÃO DE PARÂMETROS DE POUPANÇA DE ENERGIA****F3.1** Configuração do protetor de ecrã de tempo de espera

Parâmetros selecionáveis: 0-99 minutos (valor por defeito: 30 minutos)

Se estiver configurado a 0, esta função não será permitida

Durante a aparição do protetor de ecrã, o visor mostrará ao acaso “ “.

**F3.2** Configuração Tempo de Poupança de Energia para o Auto Apagar

Parâmetros configuráveis: 0-250 minutos (valor por defeito: 150 minutos)

Se estiver programado para 0, esta função não será permitida

**F3.3** Mostrar Controlo de Brilho

Parâmetros selecionáveis: 0----nível de luz baixo

1----nível de luz médio (valor por defeito)









2----nível de luz alto

**F3.4** Relógio em tempo real, ajuste da data**F3.5** Relógio em tempo real, ajuste da hora**F4 CONFIGURAÇÃO IMPRESSORA (NÃO MODIFICAR)****F4.2.4** Seleção de idioma de impressão



**CHI:** CHINESE \ **ENG:** ENGLISH \ **FRA:** FRENCH \ **ESP:** SPANISH \ **ITA:** ITALIAN \ **POR:** PORTUGUESE

**F5 MANUTENÇÃO E SERVIÇO****F5.1** Teste teclado



Mostrar painel de comandos, premir as teclas , , ,

, [lb/kg] e  nesta ordem, e as teclas do painel de comandos , , , ,  e , premir  para sair do teste do painel de comandos.

**F5.2** Mostrar o teste de ecrã

Todos os traços do contador mostrados no ecrã serão submetidos a uma auto inspeção, para observar se há problemas nos traços. Premir  ou  para sair do teste de ecrã.

**F5.3** Mostrar o código interno atual



O ecrã mostrará o código interno atual do painel de comandos depois da estabilização. Premir  ou  para sair da interface.

## 7. FUNÇÃO DE DESCRIÇÃO

### FUNÇÃO DE MANUTENÇÃO DE PESO F2.1 = 1

#### Método de Operações

No modo de pesagem normal, prima a tecla  no painel de operação, o instrumento bloqueará o peso atual da balança e o símbolo HOLD acenderá no ecrã. Só quando o valor de peso configurado  $> \_F2.2$  aparecer no ecrã, a operação de manutenção de peso será eficaz. Caso contrário, voltará ao modo de pesagem; após uma operação de informação inválida, a mensagem [---no---] aparecerá um segundo depois.

Se o peso estiver no modo de bloqueio, prima a tecla  novamente para cancelar o bloqueio de peso e voltar ao modo de peso normal; neste momento o sinal de  está desligado.

Se a balança estiver no modo de bloqueio de peso, rejeite remover a pele, elimine a pele e a operação de verificação.

### PERCENTAGEM ECRÃ F2.1 = 2

#### Especificações de ecrã

Ecrã [Pr 20.5], representa 20,5 %.

Pr= peso/intervalo atual  $\times 100\%$ .

Prima a tecla  para que o ecrã mude de percentagem para peso

### VERIFICAR PESO E SELECIONAR A FUNÇÃO DA BALANÇA F2.1 = 3

#### Descrição de funções

Configure os parâmetros como F2.2 = A, F2.3 = B, F2.4 = C e F2.5 = D.

Quando o peso mostrado no ecrã for X.



Se  $X \leq A$ , não faça a verificação e a seleção de peso

Se  $X < (B - D)$ , falta peso, e o ecrã piscará

Se  $(B - D) \leq X \leq (B - C)$ , está qualificada e o ecrã tem uma visualização normal

Se  $X > (B - C)$ , há peso excessivo e o ecrã piscará

#### Obtenção do objetivo fixado

Prima longamente  até o ecrã mostrar [TARGET] e, em seguida, prima  para mostrar o valor alvo atual e piscar.

Se F2.6 = 0, prima , o instrumento levará o peso na escala atual como o novo valor alvo e sairá da interface de configuração.

Se F2.6 = 1, o ecrã mostrará [000000], para solicitar a alteração manual do valor desejado. Após a alteração, prima  para guardar os dados de configuração e sair da interface de configuração.

### FUNÇÃO DA ESCALA DE ACUMULAÇÃO F2.1 = 4





#### Método de funcionamento

Quando a balança estiver no modo de pesagem normal, quando a balança estiver ligada, adicione o peso à balança e prima a tecla  no painel de operação. Se o ecrã mostrar o símbolo [Add--] na barra de progresso, isso indica que o peso atual mostrado no ecrã está incluído no valor acumulado e retorna depois ao modo de pesagem normal.

Se o ecrã mostrar a mensagem [---no---] durante um segundo e depois retornar ao modo de pesagem normal, o ecrã indica que a operação não é válida. Razão: 1. Entre duas operações de acumulação, a escala deve ter a opção back-to-process; se não tiver, não aceitará a acumulação. 2. A operação de acumulação é efetiva apenas quando o peso do ecrã  $< -F2.2$  é definido como 3. A balança está no modo dinâmico.



Ajuste, eliminação e impressão do valor acumulado

No modo de pesagem normal, prima a tecla  no painel de operações por mais de 2 segundos; o ecrã mostrará a mensagem [Zero] durante um segundo, e então mostrará o valor do peso total acumulado [R 9.500] e piscará. Para limpar o valor acumulado, prima , para que o peso a piscar seja 0. Pressione a tecla  para imprimir as informações acumuladas. Prima a tecla  para sair da interface.





Atenção: pode configurar se deseja consultar dados detalhados ou os dados acumulados em F.4.6.

## FUNÇÃO DA BALANÇA PARA CONTAR F2.1 = 5

### Mostrar ferramentas





[c 120], mostra a quantidade atual.

### Método de amostra

1. Verifique se a balança está ligada; caso contrário, prima a tecla  para configurar a balança
2. Coloque os materiais a contar na balança
3. Prima a tecla  durante um longo período até que a mensagem [SAMPLE] apareça no ecrã e, em seguida, prima a tecla . Se F2.6=1, a mensagem [PCS 00] aparecerá no ecrã; insira o peso da amostra. Prima a tecla , a ferramenta guardará os dados configurados e sairá da interface de amostra configurada.
4. Nesta função, prima a tecla  para mostrar a mudança entre quantidade e peso.



## FUNÇÃO DA BALANÇA PESAR ANIMAIS F2.1 = 6

### Método de operações

Quando a balança estiver no modo de pesagem normal, coloque o animal na plataforma de pesagem; o seu peso deve ser >- que o valor limite ajustado em F2.2. Prima a tecla  para que as ferramentas recolham os dados da amostra. Depois de realizar a pesagem da amostra, o valor médio dos dados da amostra será bloqueado e A XXXX aparecerá no ecrã. Prima a tecla  para imprimir, prima a tecla  ou  para sair da interface

## 8. SOLICITAR MENSAGEM DE DISPOSITIVO

O dispositivo tem alta precisão e estabilidade e, portanto, não é fácil causar um erro quando é usado no modo normal. Quando ocorrer um erro, primeiro certifique-se de que tipo de erro se trata e observe se a mensagem de erro ainda aparece no dispositivo depois de ligar a balança. Não tenha pressa em reparar o corpo do dispositivo da balança. Repare o dispositivo, seguindo as instruções que aparecem no código de erro, tanto quanto possível.

Nº	Símbolo	Análise	Observação
1	[--EEE] [ EEE]	Incapaz de reiniciar depois do arranque do sistema	1. Determine se é um estado sem carga na inicialização; 2. Faça a calibração novamente.
2	[r-----]	O objeto a pesar ultrapassa o intervalo completo durante 9 dias	Reduza o peso na plataforma de pesagem
3	[L-----]	O objeto a pesar encontra-se abaixo de 0 há 5 dias	Prima  para redefinir.
4	[r---no---] [L---no---]	Fora do intervalo de compensação	Verifique se a plataforma de pesagem tem peso.
5	--no--	Operação não válida	Remova o peso.
6	[Err 03]	EEPROM verificar total e erro	Prima a tecla  para voltar ao padrão de fábrica. Reinicie a balança. Se a mesma informação reaparecer, devolva a balança à fábrica para reparação. Calibre a balança novamente se a mesma mensagem não ocorrer. Atenção: todos os parâmetros dos dispositivos de fábrica são fornecidos aqui.
7	[Err 05]	O peso de calibração inserido é demasiado pequeno	Entrada $\geq 10\%$ do peso quando se encontrar em gama completa
8	[Err 06]	O peso de calibração inserido é demasiado leve	Entrada $\geq 10\%$ do peso quando se encontrar em gama completa
9	[Err 07]	A báscula é dinâmica na balança	Inspeccionar o corpo da balança
10	[Err 08]	Configurar erro de data e hora	Programar de acordo com as especificações de data e hora
11	[Err 09]	Erro de início de AD	Se ocorrer um erro depois de reiniciar o sistema, devolva a balança à fábrica para que seja reparada
12	[LORd]	Quando o utilizador carrega a balança, aparece a mensagem de carregar peso	Tem de carregar o peso de acordo com os requisitos especificados
13	[SETUP]	Tem de introduzir a configuração do menu	Prima a tecla imprimir para continuar a configuração
14	[End ]	Final do ponto e o ponto de carga da calibração	
15	[Add--]	Incluir o peso atual no ecrã no valor de total	
16	[--OVER]	O peso acumulado desborda	Eliminar o peso acumulado a tempo
17	[Ld---]	Carregar o valor por defeito	
18	[Print]	Imprimir	





marca propiedad de | est une marque de | trade mark propriety of:

**GIROPES**)

Pol. Empordà Internacional Calle F. Parcela 15-16

17469 VILAMALLA - (Girona) SPAIN

T. (34) 972 527 212 - F. (34) 972 527 211